

# Air Conditioners

## Indoor unit

# SLZ-M15, M25, M35, M50, M60FA

OPERATION MANUAL	FOR USER	English
BEDIENUNGSHANDBUCH	FÜR BENUTZER	Deutsch
MANUEL D'UTILISATION	POUR L'UTILISATEUR	Français
BEDIENINGSHANDLEIDING	VOOR DE GEBRUIKER	Nederlands
MANUAL DE INSTRUCCIONES	PARA EL USUARIO	Español
ISTRUZIONI DI FUNZIONAMENTO	PER L'UTENTE	Italiano
ΕΓΧΕΙΡΙΔΙΟ ΟΔΗΓΙΩΝ ΧΡΗΣΕΩΣ	ΓΙΑ ΤΟΝ ΧΡΗΣΤΗ	Ελληνικό
MANUAL DE OPERAÇÃO	PARA O UTILIZADOR	Português
DRIFTSMANUAL	TIL BRUGER	Dansk
DRIFTSMANUAL	FÖR ANVÄNDAREN	Svenska
İŞLETME ELKİTABI	KULLANICI İÇİN	Türkçe
РУКОВОДСТВО ПО ЭКСПЛУАТАЦИИ	ДЛЯ ПОЛЬЗОВАТЕЛЯ	Русский
ПОСІБНИК З ЕКСПЛУАТАЦІЇ	ДЛЯ КОРИСТУВАЧА	Українська
РЪКОВОДСТВО ЗА ЕКСПЛОАТАЦИЯ	ЗА ПОТРЕБИТЕЛЯ	Български
INSTRUKCJA OBSŁUGI	INFORMACJA DLA UŻYTKOWNIKA	Polski
BRUKSANVISNING	FOR BRUKER	Norsk
KÄYTTÖOPAS	KÄYTTÄJÄLLE	Suomi
PROVOZNI PŘÍRUČKA	PRO UŽIVATELE	Čeština
NÁVOD NA OBSLUHU	PRE POUŽÍVATEĽA	Slovenčina
HASZNÁLATI KÉZIKÖNYV	A FELHASZNÁLÓNAK	Magyar
NAVODILA ZA UPORABO	ZA UPORABNIKA	Slovenščina
MANUAL DE UTILIZARE	PENTRU UTILIZATOR	Română
KASUTUSJUHEND	KASUTAJALE	Eesti
LIETOŠANAS ROKASGRĀMATA	LIETOTĀJIEM	Latviski
NAUDOJIMO VADOVAS	SKIRTA NAUDOTOJUI	Lietuviškai
PRIRUČNIK ZA RUKOVANJE	ZA KORISNIKA	Hrvatski
UPUTSTVO ZA RUKOVANJE	ZA KORISNIKA	Srpski

1. Инструкции за безопасност.....	1	6. Аварийен режим на работа за безжичното дистанционно управление ...	14
2. Имена на части .....	2	7. Отстраняване на неизправности.....	14
3. Работа .....	5	8. Монтаж, преместване и проверка .....	16
4. Таймер .....	12	9. Спецификации .....	17
5. Поддръжка и почистване .....	13		

## Забележка



Fig. 1

Този символ се отнася само за страните от Европейския съюз.

Този символ е в съответствие с Директива 2012/19/ЕС, член 14 „Информация за потребителите“ и приложение IX, и/или с Директива 2006/66/ЕО, член 20 „Информация за крайните потребители“ и приложение II.

Вашият уред MITSUBISHI ELECTRIC е проектиран и произведен с висококачествени материали и елементи, които могат да се рециклират и/или да се използват отново. Този символ означава, че електрическото и електронното оборудване, батерии и акумулатори, които не могат да се употребяват повече и „животът им е изтекъл“, трябва да се изхвърлят отделно от вашия битов отпадък. Ако химично обозначение е отпечатано под символа (Fig. 1), то означава, че батерията или акумулаторът съдържат тежък метал с определена концентрация.

Това ще бъде посочено по следния начин: Hg: живак (0,0005%), Cd: кадмий (0,002%), Pb: олово (0,004%)

В страните от Европейския съюз има системи за разделно събиране на употребявани електрически и електронни продукти, батерии и акумулатори. Моля, изхвърлете това оборудване, батерии и акумулатори във вашето местно сметище за събиране/рециклиране на отпадъци. Призоваваме ви да ни помогнете да запазим планетата чиста – тя е нашият дом!

## Забележка:

Фразата „Кабелно дистанционно управление“ в това ръководство за експлоатация се отнася само за PAR-33MAA. Ако ви е необходима допълнителна информация за другото дистанционно управление, вижте книгата с инструкции, включена в тази кутия.

## 1. Инструкции за безопасност

- ▶ Преди да монтирате тялото, се уверете, че сте прочели всички „Инструкции за безопасност“.
- ▶ „Инструкциите за безопасност“ предоставят много важни указания относно безопасността. Задължително ги следвайте.
- ▶ Моля, преди свързването към системата, уведомете или получите съгласие от снабдителните дружества.

## Използвани в текста символи

### ⚠ Предупреждение:

Описва предпазните мерки, които следва да се спазват, за да се предотврати опасността от нараняване или смърт на потребителя.

### ⚠ Внимание:

Описва предпазните мерки, които трябва да се спазват, за да се предотврати повреда на тялото.

## Използвани в илюстрациите символи

⚡ : Обозначава част, която трябва да се заземи.

## ЗНАЧЕНИЕ НА СИМВОЛИТЕ ВЪРХУ ТЯЛОТО

	<b>ПРЕДУПРЕЖДЕНИЕ</b> (Опасност от пожар)	Този символ се отнася само за хладилен агент R32. Типът хладилен агент е изписан на табелката на външното тяло. Ако хладилният агент е R32, това тяло използва запалим хладилен агент. Ако има изтичане на хладилен агент и той влезе в контакт с огън или нагревателна част, това ще създаде вреден газ и има опасност от пожар.
	Преди работа прочетете внимателно РЪКОВОДСТВОТО ЗА ЕКСПЛОАТАЦИЯ.	
	Обслужващият персонал е задължен да прочете внимателно РЪКОВОДСТВОТО ЗА ЕКСПЛОАТАЦИЯ и РЪКОВОДСТВОТО ЗА МОНТАЖ преди работа.	
	Допълнителна информация е достъпна в РЪКОВОДСТВОТО ЗА ЕКСПЛОАТАЦИЯ, РЪКОВОДСТВОТО ЗА МОНТАЖ и други подобни.	

## ⚠ Предупреждение:

- Тези уреди не са обществено достъпни.
- Тялото не трябва да се монтира от потребителя. Обърнете се към търговеца или оторизирана фирма за монтаж на тялото. Ако тялото е монтирано неправилно, това може да доведе до изтичане на вода, токов удар или пожар.
- Не стъпвайте и не поставяйте предмети върху тялото.
- Не разливайте вода върху тялото и не го докосвайте с мокри ръце. Може да възникне токов удар.
- Не пръскайте запалим газ близо до тялото. Може да възникне пожар.
- Не поставяйте газова печка или друг уред с открит пламък на място, където ще бъде изложен на въздуха, изпускан от тялото. Това може да причини непълно горене.
- Не отстранявайте предния панел или предпазителя на вентилатора от външното тяло, когато работи.
- Ако забележите прекалено необичаен шум или вибрация, спрете работата на уреда, изключете бутона за захранване и се свържете с вашия търговец.
- Никога не поставяйте пръсти, пръчки и др. в отворите за входящ и изходящ въздух.
- Ако усетите странна миризма, спрете да използвате уреда, изключете бутона за захранване и се обърнете към вашия търговец. В противен случай може да възникне повреда, токов удар или пожар.
- Този климатик НЕ е предназначен за използване от деца и хора с увреждания без надзор.
- Да не се позволява на малки деца да играят с климатика.
- Ако хладилният газ излиза или изтича, спрете работата на климатика, проветрете добре помещението и се свържете с вашия търговец.
- Този уред е предназначен за използване от експерти или обучени потребители в магазини, в леката промишленост и във ферми, или за търговска употреба от неспециалисти.
- Този уред може да се използва от деца на възраст над 8 години и лица с намалени физически, сетивни или умствени способности или липса на опит и знания, ако са под наблюдение или са инструктирани относно използването на уреда по безопасен начин и разбират възможните опасности. Деца не бива да играят с устройството. Почистването и потребителската поддръжка не бива да се извършват от деца без надзор.

- Този уред не е предназначен за използване от лица (включително деца) с ограничени физически, сетивни или умствени способности, или с недостатъчен опит и знания, освен ако те не са наблюдавани или инструктирани относно използването на уреда от лице, отговорно за тяхната безопасност.
- Да не се позволява на деца да играят с уредите.
- При монтиране, преместване или обслужване на климатика използвайте само посочения изписан на външното тяло хладилен агент за зареждане на тръбите за хладилен агент. Не смесвайте с друг хладилен агент и не позволявайте в линиите да остане въздух.
- Ако въздух се смеси с хладилния агент, това може да стане причина за необичайно високо налягане в линията за хладилен агент и може да доведе до експлозия или други опасности.
- Употребата на хладилен агент, различен от изрично упоменатия за системата, ще доведе до механична повреда, неправилно функциониране на системата или повреда на тялото. В най-лошия случай това може сериозно да възпрепятства осигуряването на безопасността на продукта.
- Тялото трябва да се монтира в помещения, които надвишават подовото пространство, посочено в ръководството за монтаж на външното тяло. Вижте ръководството за монтаж на външното тяло.
- Не използвайте средства за ускоряване на процеса на размразяване или за почистване, различни от тези, препоръчани от производителя.
- Уредът трябва да се съхранява в помещение без постоянно действащи източници на запалване (напр. открити пламъци, работещ газов уред или работещ електрически нагревател).
- Не пробивайте и не изгаряйте.
- Имайте предвид, че хладилните агенти може да нямат миризма.

# 1. Инструкции за безопасност

## ⚠ Внимание:

- Не използвайте остри предмети за натискане на бутоните, тъй като това може да повреди дистанционното управление.
- Никога не блокирайте и не покривайте отворите за входящ и изходящ въздух на вътрешното и външното тяло.

# 2. Имена на части

## ■ Вътрешно тяло

	SLZ-M-FA
Степени на вентилатора	3 степени
Дефлектор	Автоматична със завъртане
Жалузи	—
Филтър	Дълготраен
Индикация за почистване на филтъра	2 500 ч
Настройка на номер на модела на безжичното дистанционно управление	002

## Изхвърляне на уреда

Когато трябва да изхвърлите уреда, се обърнете към вашия търговец.

## ■ SLZ-M-FA

Таванна касета с 4 отвора

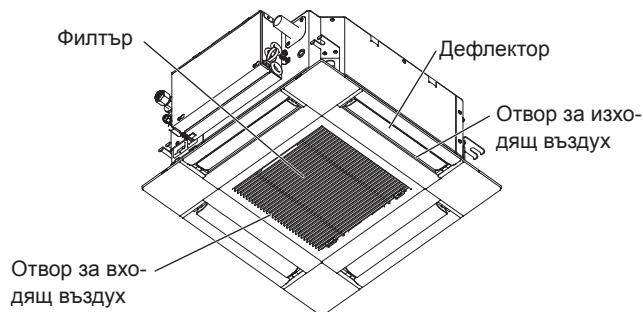

## ■ Кабелно дистанционно управление

### Интерфейс на управлението

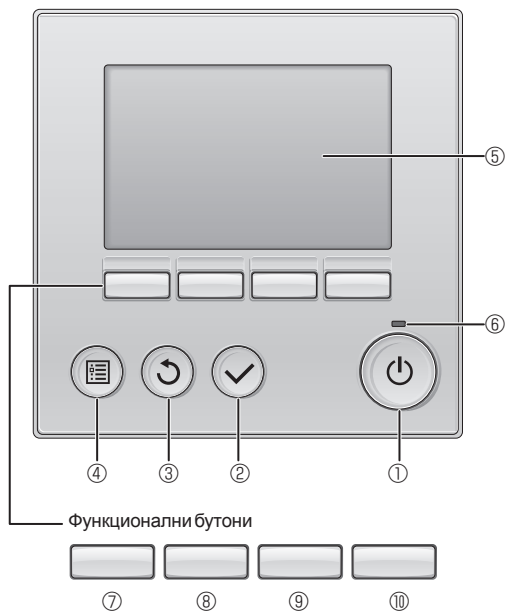

Функциите на функционалните бутони се сменят в зависимост от екрана.

Вижте указанията за функциите на бутоните, което се показва в долната част на LCD дисплея, за функциите, които те изпълняват в дадения екран.

Когато системата се управлява централно, указанията за функциите на бутоните, което съответства на заключен бутон, няма да се показва.

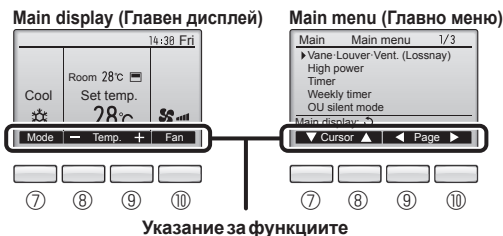

Указание за функциите

### ① Бутон [ВКЛ./ИЗКЛ.]

Натиснете за ВКЛЮЧВАНЕ/ИЗКЛЮЧВАНЕ на вътрешното тяло.

### ② Бутон [ИЗБОР]

Натиснете, за да запазите настройката.

### ③ Бутон [ВРЪЩАНЕ]

Натиснете, за да се върнете на предишния екран.

### ④ Бутон [МЕНЮ]

Натиснете, за да се покаже „Main menu“ (Главно меню).

### ⑤ LCD дисплей с подсветка

Тук се показват настройките за работа.

Когато подсветката е изключена, тя се включва отново при натискане на произволен бутон и остава да свети за определено време в зависимост от екрана.

Когато подсветката е изключена, тя се включва отново при натискане на произволен бутон и той не изпълнява функцията си. (с изключение на бутоните [ВКЛ./ИЗКЛ.]

### ⑥ Светлинен индикатор ON/OFF (ВКЛ./ИЗКЛ.)

Светлинният индикатор свети в зелено, когато уредът работи. Мига, докато дистанционното управление се стартира или когато има грешка.

### ⑦ Функционален бутон [F1]

Main display (Главен дисплей): Натиснете за промяна на работния режим.

Main menu (Главно меню): Натиснете за придвижване на курсора надолу.

### ⑧ Функционален бутон [F2]

Main display (Главен дисплей): Натиснете за намаляване на температурата.

Main menu (Главно меню): Натиснете за придвижване на курсора нагоре.

### ⑨ Функционален бутон [F3]

Main display (Главен дисплей): Натиснете за увеличаване на температурата.

Main menu (Главно меню): Натиснете, за да се върнете на предишната страница.

### ⑩ Функционален бутон [F4]

Main display (Главен дисплей): Натиснете за промяна на скоростта на вентилатора.

Main menu (Главно меню): Натиснете, за да отидете на следващата страница.

## 2. Имена на части

### Показание

Главният прозорец може да се показва в два различни режима: „Пълен“ и „Основен“. Фабричната настройка е „Пълен“. За да превключите към режим „Основен“, променете настройката в „Main display“ (Главен дисплей). (Вижте ръководството за експлоатация, доставено заедно с дистанционното управление.)

<Пълен режим>

\* За целите на описанието са показани всички икони.

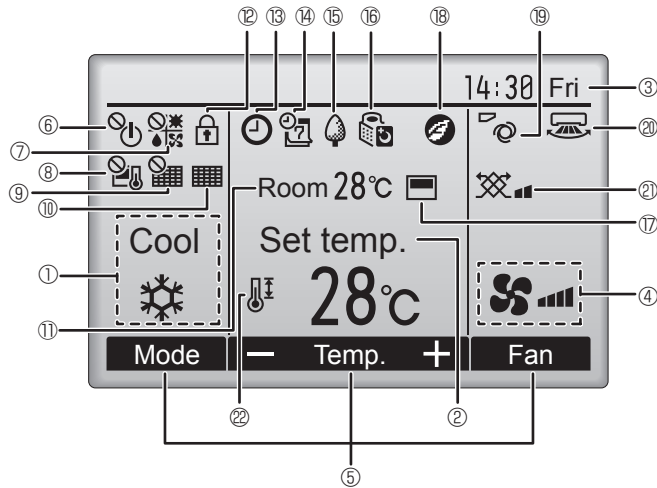

<Основен режим>

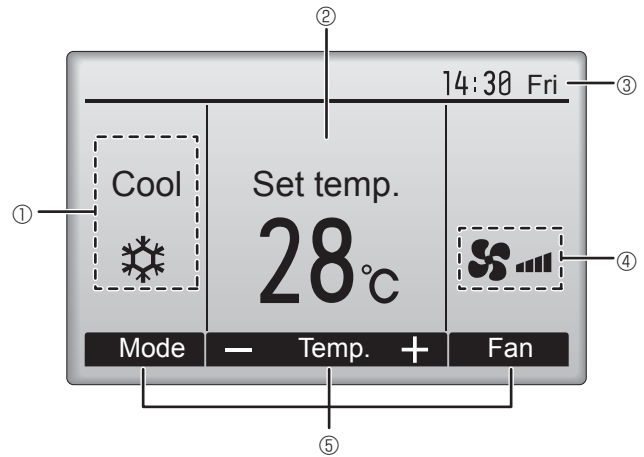

#### ① Работен режим

Тук се показва работният режим на вътрешното тяло.

#### ② Предварително зададена температура

Тук се показва предварително зададената температура.

#### ③ Часовник (вижте ръководството за монтаж)

Тук се показва текущият час.

#### ④ Скорост на вентилатора

Тук се показва настройката на скоростта на вентилатора.

#### ⑤ Указание за функциите на бутоните

Тук се показват функциите на съответните бутони.



Показва се, когато функцията за ВКЛ./ИЗКЛ. се управлява централно.



Показва се, когато работният режим се управлява централно.



Показва се, когато предварително зададената температура се управлява централно.



Показва се, когато функцията за нулиране на филтъра се управлява централно.



Показва кога е необходимо да се извърши обслужване на филтъра.

#### ⑪ Стайна температура (вижте ръководството за монтаж)

Тук се показва текущата стайна температура.



Показва се, когато бутоните са заключени.



Показва се, когато е активирана функцията таймер за включване/изключване, понижаване през нощта или таймер за автоматично изключване.

⏸ се показва, когато таймерът е деактивиран от централната система за управление.



Показва се, когато е активиран седмичният таймер.



Показва се, когато телата работят в режим на пестене на енергия. (Не се показва при някои модели вътрешни тела.)



Показва се, когато външните тела работят в безшумен режим.



Показва се, когато вграденят термистор на дистанционното управление е активиран и следи стайната температура (⑪).

🏠 се показва, когато термисторът на вътрешното тяло е активиран и следи стайната температура.



Показва се, когато телата работят в режим на пестене на енергия с 3D сензор i-see.



Показва настройката на дефлекторите.



Показва настройката на жалюзите.



Показва настройката на вентилацията.



Показва се, когато диапазонът на предварително зададената температура е ограничен.

Повечето настройки (с изключение на ВКЛ./ИЗКЛ., режим, скорост на вентилатора, температура) могат да се извършват от екрана с менюто. (Вижте ръководството за експлоатация, доставено заедно с дистанционното управление.)

## 2. Имена на части

### ■ Безжично дистанционно управление

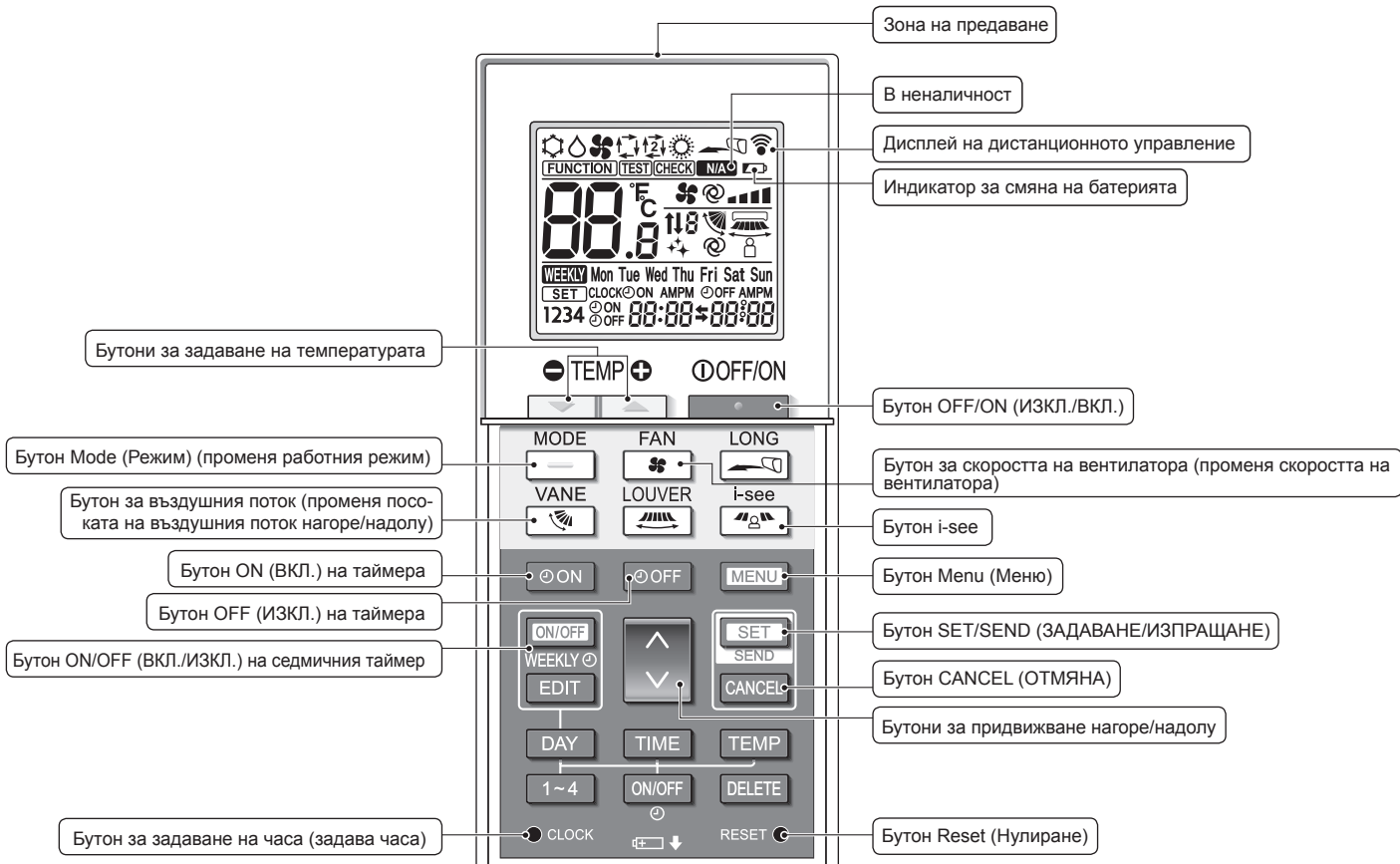

#### Работен режим

- Охлаждане
- Изсушаване
- Вентилатор
- Автоматичен (една зададена стойност)
- Отопление
- Автоматичен\* (две зададени стойности)

\* Необходима е първоначална настройка. Вижте ръководството за монтаж.

#### Настройка на температурата

Мерните единици за температурата могат да се променят. За подробности вижте ръководството за монтаж.

#### Настройка на дефлекторите

Степен 1 Степен 2 Степен 3 Степен 4 Степен 5 Завъртане Автоматично

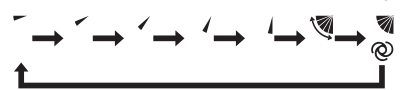

#### Not available (В неналичност)

Показва се, когато е избрана неподдържана функция.

#### Индикатор за смяна на батерията

Показва се, когато остава малко заряд на батерията.

#### Настройка на скоростта на вентилатора



#### 3D сензор i-see (разпределение на въздуха)

По подразбиране Директно Индиректно Когато е избрано „Директно“ или „Индиректно“, настройката на дефлектора е „Auto“ (Автоматично).



## 2. Имена на части

### Забележки (само за безжичното дистанционно управление):

- Когато използвате безжичното дистанционно управление, насочете го към приемателя на вътрешното тяло.
- Ако дистанционното управление се задейства в рамките на около 2 минути след подаване на захранване към вътрешното тяло, вътрешното тяло може да издаде двукратен звуков сигнал, тъй като извършва автоматична първоначална проверка.
- Вътрешното тяло издава звуков сигнал, за да потвърди, че е получило сигнала, предаден от дистанционното управление. Сигналите могат да се получават от вътрешното тяло до 7 метра по права линия, в диапазон от 45° наляво и надясно от тялото. Осветление, като например от луминесцентна или силна лампа обаче, може да влоши способността на вътрешното тяло да получава сигнали.
- Ако светлинният индикатор за работа близо до приемателя на вътрешното тяло мига, то трябва да се провери. Обърнете се към вашия търговец за сервизно обслужване.
- Работете внимателно с дистанционното управление! Не изпускайте дистанционното управление и не го подлагайте на силни удари. Също така не го мокрете и не го оставяйте на място с висока влажност.
- За да не забравяте къде оставяте дистанционното управление, монтирайте на стената поставката, доставена заедно с него, и винаги го оставяйте там след употреба.
- Ако вътрешното тяло издаде 4 звукови сигнала, когато използвате безжичното дистанционно управление, превключете настройката на автоматичния режим на AUTO (АВТОМАТИЧЕН) (една зададена стойност) или AUTO (две зададени стойности).  
За подробности вижте включената бележка (лист А5) или ръководството за монтаж.

### ■ Външно тяло

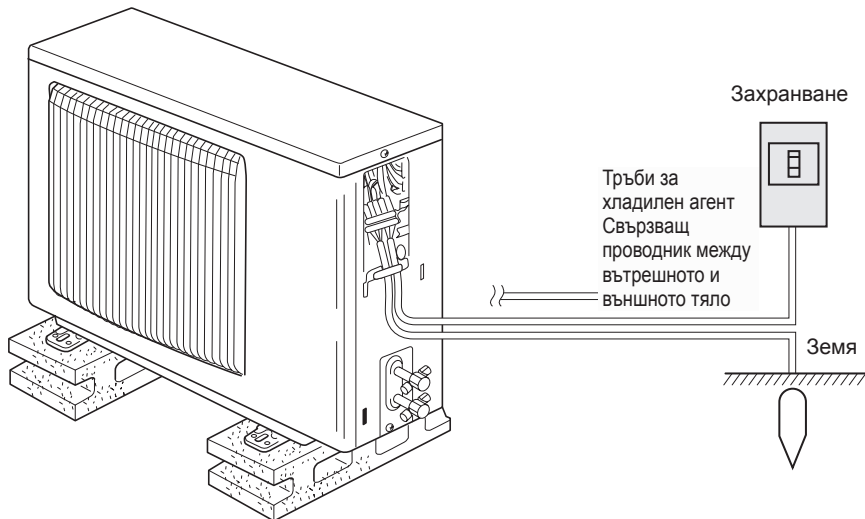

### Поставяне/смяна на батериите

1. Отстранете горния капак, поставете две батерии LR6 AA и след това поставете обратно горния капак.

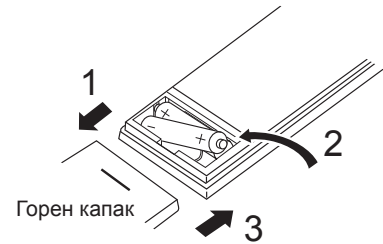

Две батерии LR6 AA  
Поставете първо отрицателната страна (-) на всяка батерия. Поставете батериите в правилната посока (+, -)!

2. Натиснете бутона Reset (Нулиране).

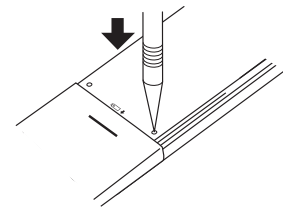

Натиснете бутона Reset (Нулиране)  
с помощта на предмет с тесен връх.

BG

## 3. Работа

- За начина на работа вижте ръководството за експлоатация, доставено заедно с всяко дистанционно управление.

### 3.1. Включване и изключване

[ВКЛ.]



Натиснете бутона [ВКЛ./ИЗКЛ.].  
Светлинният индикатор ВКЛ./ИЗКЛ.  
ще светне в зелено и работата ще  
започне.

[ИЗКЛ.]

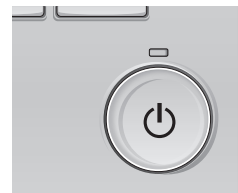

Натиснете отново бутона [ВКЛ./  
ИЗКЛ.].  
Светлинният индикатор ВКЛ./ИЗКЛ.  
ще изгасне и работата ще спре.

#### Забележка:

Дори ако натиснете бутона ВКЛ./ИЗКЛ. веднага, след като изключите действащата операция, климатикът няма да започне работа в продължение на около 3 минути.

По този начин се предотвратява повреда на вътрешните компоненти.

### 3. Работа

#### ■ Памет за състояние на работата

	Настройка на дистанционното управление
Работен режим	Работен режим преди изключване на захранването
Предварително зададена температура	Предварително зададена температура преди изключване на захранването
Скорост на вентилатора	Скорост на вентилатора преди изключване на захранването

#### ■ Диапазон на възможните настройки на предварително зададена температура

Работен режим	Диапазон на предварително зададена температура
Охлаждане/Изсушаване	19 – 30 °C
Отопление	17 – 28 °C
Автоматичен	19 – 28 °C
Вентилатор/Вентилация	Не може да се задава

### 3.2. Избор на режим



Натиснете бутона [F1], за да превъртате работните режими в следната последователност: „Cool“ (Охлаждане), „Dry“ (Изсушаване), „Fan“ (Вентилатор), „Auto“ (Автоматичен) и „Heat“ (Отопление). Изберете желания работен режим.

 Охлаждане

 Изсушаване

 Вентилатор

 Автоматичен

 Отопление

- Работните режими, които не са налични за моделите на свързаните вътрешни тела, няма да се показват на дисплея.

**Какво означава мигащата икона за режима**  
Иконата за режима ще мига, когато другите вътрешни тела в същата система на хладилния агент (свързани към същото външно тяло) вече работят в друг режим. В този случай останалата част от телата в същата група могат да работят само в същия режим.

#### Информация за климатик за мулти системна работа (външно тяло: серия MXZ)

- ▶ При климатика за мулти системна работа (Външно тяло: серия MXZ) две или повече вътрешни тела може да са свързани с едно външно тяло. В зависимост от капацитета 2 или повече тела могат да работят едновременно.
- Когато задействате едновременно 2 или повече вътрешни тела с 1 външно тяло, едно за охлаждане, а друго за отопление, се избира режимът на работа на вътрешното тяло, което е започнало работа най-рано. Другите вътрешни тела, които трябва да започнат работа по-късно, няма да могат да работят, като работното им състояние ще мига.  
В такъв случай, моля, настройвайте всички вътрешни тела в един и същи работен режим.
- Може да се случи така, че вътрешното тяло да работи в режим „Auto“ (Автоматичен). Не може да се промени до работен режим „Cool“/„Heat“ (Охлаждане/Отопление) и се получава състояние на готовност.
- Когато вътрешното тяло започне да работи, докато се извършва размразяване на външното тяло, са необходими няколко минути (макс. 15 минути), за да започне да издухва топъл въздух.
- В режим на отопление, въпреки че вътрешното тяло, което не работи, може да се загрее или да се чува шумът от движението на хладилния агент, няма неизправност. Причината е непрекъснатото движение на хладилния агент в него.

#### Автоматичен работен режим

- В зависимост от зададената температура стартира режим на охлаждане, ако стайната температура е твърде висока, и режим на отопление, ако тя е твърде ниска.

- По време на автоматичния режим на работа, ако стайната температура се промени и се задържи с 2 °C или повече градуса над зададената температура в продължение на 15 минути, климатикът превключва в режим на охлаждане. По същия начин, ако стайната температура се задържи с 2 °C или повече градуса под зададената температура в продължение на 15 минути, климатикът превключва в режим на отопление.



### 3.3. Настройка на температурата

#### <Охлаждане, Изсушаване, Отопление и Автоматичен>



Примерно показване (градуси по Целзий на стъпки от 0,5 градуса)



- Натиснете бутона [F2], за да намалите предварително зададената температура, или бутона [F3], за да я увеличите.
- Вижте таблицата на страница 6 за диапазона на възможните настройки на температурата за различните работни режими.
- Не може да се зададе диапазон от предварително зададени настройки за работния режим „Вентилатор/Вентилация“.
- Предварително зададената температура ще се показва в градуси по Целзий на стъпки от 0,5 или 1 градус, или в градуси по Фаренхайт в зависимост от модела на вътрешното тяло и настройката на режима на дисплея на дистанционното управление.

### 3. Работа

#### 3.4. Настройка на скоростта на вентилатора

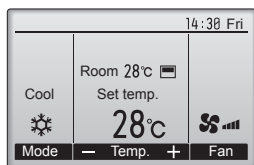

Натискайте бутона [F4], за да превъртате скоростите на вентилатора в следния ред.

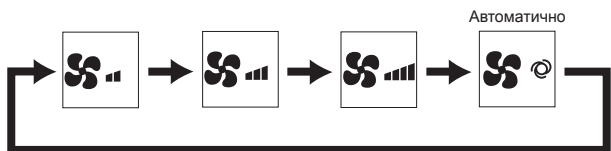

- Наличните скорости на вентилатора зависят от моделите на свързаните вътрешни тела.

##### Забележки:

- Броят на наличните скорости на вентилатора зависи от типа на свързаното тяло.
- В следните случаи действителната скорост на вентилатора, генерирана от тялото, ще се различава от скоростта, показвана на дисплея на дистанционното управление.
  - Когато дисплеят е в състояние „STAND BY“ (В ГОТОВНОСТ) или „DEFROST“ (РАЗМРАЗЯВАНЕ).
  - Когато температурата на топлообменника е ниска в режим на отопление. (напр. непосредствено след стартиране на работния режим за отопление)
  - В режим „ОТОПЛЕНИЕ“, когато стайната температура е по-висока от настройката на температурата.
  - Когато тялото е в режим „ИЗСУШАВАНЕ“.

#### 3.5. Настройка на посоката на въздушния поток

##### 3.5.1 Навигация в „Main menu“ (Главно меню)

<Достъп до „Main menu“ (Главно меню)>

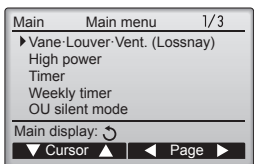

Натиснете бутона [МЕНЮ].  
Ще се покаже „Main menu“ (Главно меню).



<Избор на елемент>

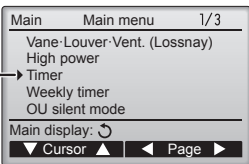

Натиснете [F1] за придвижване на курсора надолу.  
Натиснете [F2] за придвижване на курсора нагоре.



<Навигация между страниците>

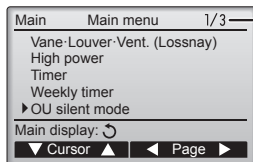

страница

Натиснете [F3], за да се върнете на предишната страница.  
Натиснете [F4], за да отидете на следващата страница.



<Запазване на настройките>



Изберете желанния елемент и натиснете бутона [ИЗБОР].

Ще се покаже екранът за задаване на избрания елемент.



<Излизане от екрана „Main menu“ (Главно меню)>

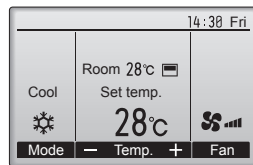

Натиснете бутона [ВРЪЩАНЕ], за да излезете от „Main menu“ (Главно меню) и да се върнете на „Main display“ (Главен дисплей).

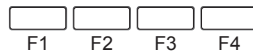

Ако не бъдат докоснати никакви бутони в продължение на 10 минути, екранът автоматично ще се върне към „Main display“ (Главен дисплей). Всички настройки, които не са запазени, ще бъдат загубени.

<Показване на неподдържани функции>

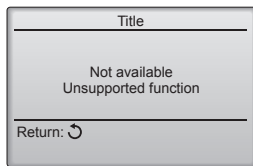

Ще се покаже съобщението отляво, ако потребителят избере функция, която не се поддържа от модела на съответното вътрешно тяло.

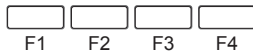



## 3. Работа

### 3.5.2 Дефлектори-Вентилация

<Достъп до менюто>

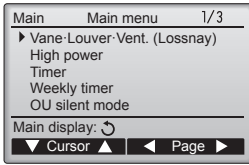

<Настройка на дефлекторите>

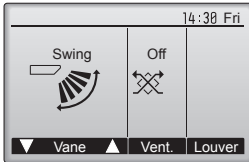

Изберете „Vane-Louver-Vent. (Lossnay)“ (Дефлектор/Жалузи/Вентилация (Lossnay)) от „Main menu“ (Главно меню) (вижте страница 7) и натиснете бутона [ИЗБОР].

Натиснете бутона [F1] или [F2], за да превъртате през опциите за настройка на дефлекторите: „Step 1“ (Степен 1), „Step 2“ (Степен 2), „Step 3“ (Степен 3), „Step 4“ (Степен 4), „Step 5“ (Степен 5), „Swing“ (Завъртане) и „Auto“ (Автоматично).

Изберете желаната настройка.

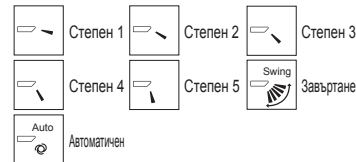

Изберете „Swing“ (Завъртане) за автоматично завъртане на дефлекторите нагоре и надолу. Когато е зададена настройка от „Step 1“ (Степен 1) до „Step 5“ (Степен 5), дефлекторът ще се фиксира под избрания ъгъл.

<Връщане към „Main меню“ (Главно меню)>

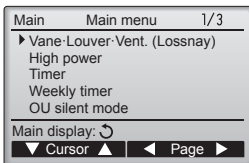

Натиснете бутона [ВРЪЩАНЕ], за да се върнете на „Main menu“ (Главно меню).

**Забележки:**

- По време на работния режим на завъртане индикацията за посока на екрана не се променя в синхрон с направляващите дефлектори на тялото.
- Наличните посоки зависят от типа на свързаното тяло.
- В следните случаи действителната посока на въздуха ще се различава от посоката, показвана на дисплея на дистанционното управление.
  - Когато дисплеят е в състояние „STAND BY“ (В ГОТОВНОСТ) или „DEFROST“ (РАЗМРАЗЯВАНЕ).
  - Непосредствено след стартиране на режима на отопление (докато системата чака промяната на режима да окаже въздействие).
  - В режим на отопление, когато стайната температура е висока от настройката на температурата.

<Как да зададете фиксирана посока на въздуха нагоре/надолу>

**Забележки:**

- Тази функция не може да бъде настроена в зависимост от външното тяло, което ще бъде свързано.

- За серии SLZ-M-FA с процедурите по-долу може да бъде фиксиран в определена посока само конкретният отвор за изходящ въздух. След като бъде фиксиран, само зададеният отвор за изходящ въздух се фиксира при всяко включване на климатика. (Другите отвори за изходящ въздух следват настройката на посоката на въздуха НАГОРЕ/НАДОЛУ на дистанционното управление.)

**Обяснения на термини**

- „Refrigerant address No.“ (Адрес на хладилния агент №) и „Unit No.“ (Тяло №) са номерата, дадени на всеки климатик.
- „Отвор за изходящ въздух №“ е номерът, даден на всеки отвор за изходящ въздух на климатика. (Вижте илюстрацията по-долу.)
- „Посока на въздуха нагоре/надолу“ е посоката (ъгълът), в който ще се фиксира.

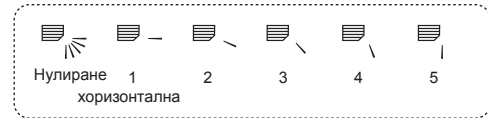

Хоризонтален въздушен поток



Настройка на дистанционното управление

Посоката на въздушния поток на този отвор за изходящ въздух се контролира от настройката на посоката на въздушния поток на дистанционното управление.

Фиксирана

Посоката на въздушния поток на този отвор за изходящ въздух е фиксирана в определена посока.

\* Когато е студено заради директен въздушен поток, посоката на въздушния поток може да се фиксира хоризонтално, за да се избегне директният въздушен поток.

Кутия за електрически компоненти

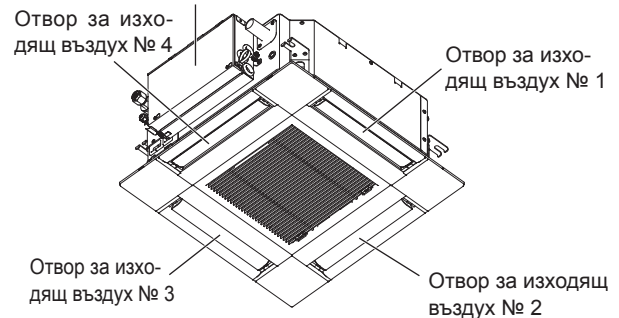

**Забележка:**

Номерът на отвора за изходящ въздух се определя от броя на прорезите от двата края на всеки въздушен отвор. Задайте посоката на въздуха, като проверите информацията, показана на дисплея на дистанционното управление.

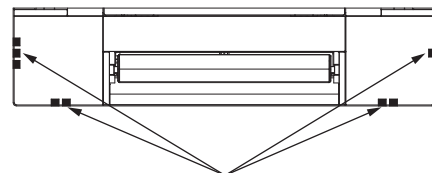

Маркировки за идентификация на въздушен отвор

### 3. Работа

#### ■ Ръчна настройка на ъгъла на дефлекторите (кабелно дистанционно управление)

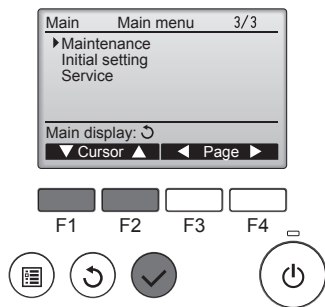

① Изберете „Maintenance“ (Поддръжка) от „Main menu“ (Главно меню) (вижте страница 7) и натиснете бутона [ИЗБОР].

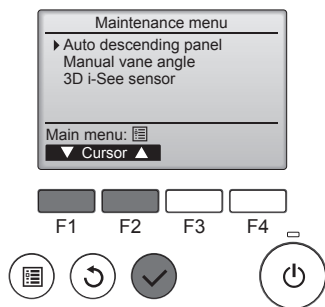

② Изберете „Manual vane angle“ (Ръчно задаване на ъгъла на дефлекторите) с помощта на бутона [F1] или [F2] и натиснете бутона [ИЗБОР].

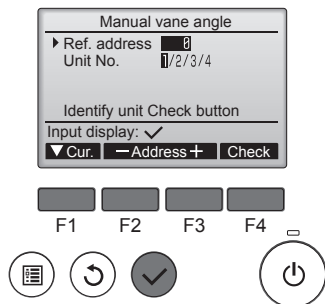

③ Придвижете курсора до „Ref. address“ (Адрес на хладилния агент) или „Unit No.“ (Тяло №) с помощта на бутона [F1], за да го изберете. Изберете адреса на хладилния агент и номера на тялото за телата, чиито дефлектори трябва да се фиксират, с помощта на бутона [F2] или [F3] и натиснете бутона [ИЗБОР].

- Ref. address (Адрес на хладилния агент): Адрес на хладилния агент
- Unit No. (Тяло №): 1, 2, 3, 4

Натиснете бутона [F4], за да потвърдите тялото. Само дефлекторът на посоченото вътрешно тяло се обръща надолу.

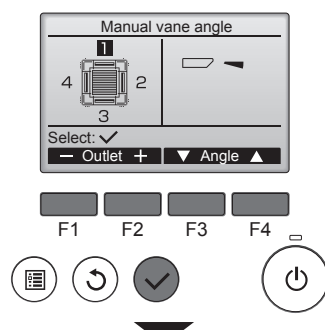

④ Ще се покаже текущата настройка на дефлектора.

Изберете желаните отвори за изходящ въздух от 1 до 4 с помощта на бутона [F1] или [F2].

- Outlet (Отвор за изходящ въздух): „1“, „2“, „3“, „4“ и „1, 2, 3, 4, (all outlets)“ (1, 2, 3, 4, (всички отвори за изходящ въздух))

Натиснете бутона [F3] или [F4], за да превъртате през опциите в следния ред: „No setting (reset)“ (Няма настройка (нулиране)), „Step 1“ (Степен 1), „Step 2“ (Степен 2), „Step 3“ (Степен 3), „Step 4“ (Степен 4), „Step 5“ (Степен 5) и „Draft reduction“ (Намаляване на течението)\*. Изберете желаната настройка.

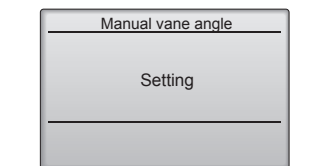

\* Draft reduction (Намаляване на течението)  
Посоката на въздушния поток за тази настройка е по-горизонтална, отколкото посоката на въздушния поток за настройката „Step 1“ (Степен 1), за да се намали усещането за течение. Намаляване на течението може да се зададе само за 1 дефлектор.

#### Забележка:

Не задавайте намаляване на течението в среда с висока влажност. В противен случай може да се образува конденз, който да капе.

#### ■ Настройка на дефлекторите

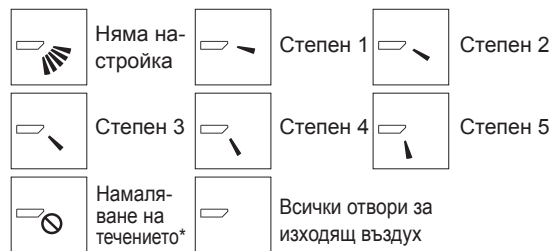

Натиснете бутона [ИЗБОР], за да запазите настройките.

Ще се покаже екран, в който се посочва, че информацията за настройките се предава.

Промените на настройките ще бъдат извършени за избрания отвор за изходящ въздух.

Екранът автоматично ще се върне към показания по-горе (Степен 5), когато предаването завърши.

Извършете настройките за другите отвори за изходящ въздух, като следвате същите процедури.

**Ако всички отвори за изходящ въздух са избрани, при следващото стартиране на работата на тялото ще се показва .**

#### Навигация през екраните

- За да се върнете в „Main menu“ (Главно меню) ..... бутон [МЕНЮ]
- За да се върнете на предишния екран ..... бутон [ВРЪЩАНЕ]

#### ■ Ръчна настройка на ъгъла на дефлекторите (безжично дистанционно управление)

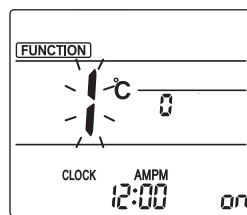

Fig. 1

① Път към ръчния режим за настройка на дефлекторите  
Натиснете бутона (Стартирайте тази операция от изключеното състояние на дисплея на дистанционното управление.)  
„FUNCTION“ (ФУНКЦИЯ) светва и „1“ мига. (Fig. 1)  
Натиснете бутона , за да изберете „2“, след което натиснете бутона .

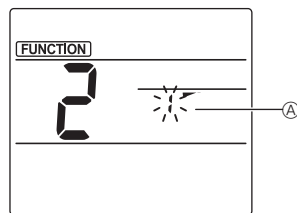

Fig. 2

② Избор на номера на дефлектора (Fig. 2)  
Натиснете бутоните , за да изберете номера на дефлектора и след това натиснете бутона .

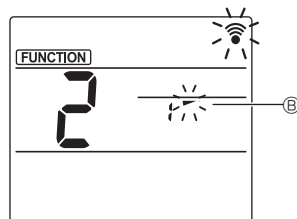

Fig. 3

③ Настройка на ъгъла на дефлектора (Fig. 3)  
Натиснете бутоните , за да изберете ъгъла на дефлектора . Насочете безжичното дистанционно управление към приемателя на вътрешното тяло и след това натиснете бутона .

Показание				
Настройка	Степен 1	Степен 2	Степен 3	Степен 4
Показание			Няма показание	
Настройка	Степен 5	Няма настройка	Намаляване на течението*	

\* Намаляване на течението може да се зададе само за 1 дефлектор. Настройката се активира само за последния зададен дефлектор.

## 3. Работа

### ■ Процедура за потвърждение

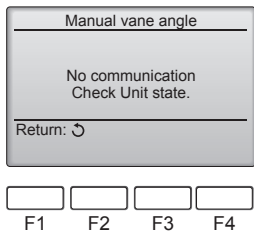
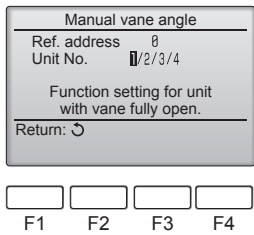
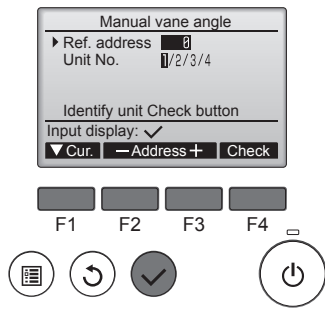

1. Най-напред потвърдете, като зададете „Ref. address“ (Адрес на хладилния агент) на 0 и „Unit No.“ (Тяло №) на 1.

  - Придвигнете курсора до „Ref. address“ (Адрес на хладилния агент) или „Unit No.“ (Тяло №) с помощта на бутона [F1], за да го изберете.
  - Изберете адреса на хладилния агент и номера на тялото за телата, чиито дефлектори трябва да се фиксират, с помощта на бутона [F2] или [F3] и натиснете бутона [ИЗБОР].
  - Ref. address (Адрес на хладилния агент): Адрес на хладилния агент
  - Unit No. (Тяло №): 1, 2, 3, 4  
Натиснете бутона [F4], за да потвърдите тялото.
2. Променете „Unit No.“ (Тяло №) последователно и проверете всяко тяло.

  - Натиснете бутона [F1], за да изберете „Unit No.“ (Тяло №).
  - Натиснете бутона [F2] или [F3], за да промените „Unit No.“ (Тяло №) на тялото, което искате да проверите, след което натиснете бутона [F4].
  - След като натиснете бутона [F4], изчакайте около 15 секунди и след това проверете текущото състояние на климатика.
    - Дефлекторът сочи надолу.
    - Този климатик се показва на дистанционното управление.
    - Всички отвори за изходящ въздух са затворени. → Натиснете бутона [ВРЪЩАНЕ] и продължете операцията отначало.
    - Показват се съобщенията, дадени отляво. → Посоченият уред не съществува в този адрес на хладилното вещество.
  - Натиснете бутона [ВРЪЩАНЕ], за да се върнете на началния екран.
3. Променете „Ref. address“ (Адрес на хладилния агент) на следващия номер.

  - Вижте стъпка 1, за да промените „Ref. address“ (Адрес на хладилния агент), и продължете с потвърждението.

### 3.6. Настройка на 3D сензора i-see

#### 3.6.1 Настройка на 3D сензора i-see

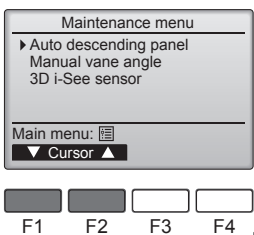
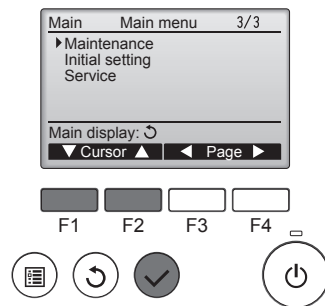

1. Изберете „Maintenance“ (Поддръжка) от „Main menu“ (Главно меню) (вижте страница 7) и натиснете бутона [ИЗБОР].
2. Изберете „3D i-See sensor“ (3D сензор i-See) с помощта на бутона [F1] или [F2] и натиснете бутона [ИЗБОР].

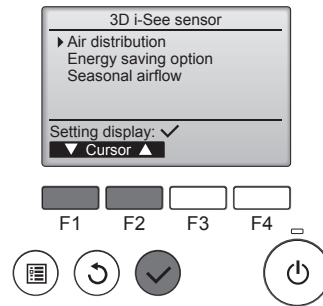

#### 3.6.2 Разпределение на въздуха

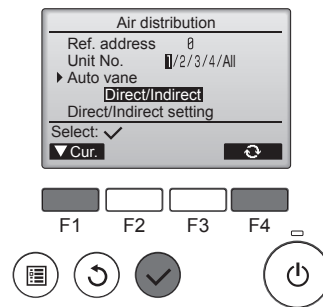
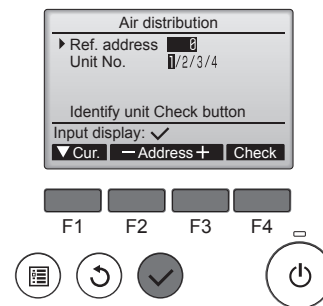

3. Изберете желаното меню с помощта на бутона [F1] или [F2] и натиснете бутона [ИЗБОР].

  - Air distribution (Разпределение на въздуха)  
Изберете метода за управление на посоката на въздушния поток, когато е зададена на „Auto“ (Автоматично).
  - Energy saving option (Опция за пестене на енергия)  
Управява режима на пестене на енергия според това дали 3D сензорът i-see е открил наличие на хора в помещението.
  - Seasonal airflow (Въздушен поток според сезона)  
Когато термостатът се изключи, вентилаторът и дефлекторите работят в съответствие с настройките за управление.

1. Придвигнете курсора до „Ref. address“ (Адрес на хладилния агент) или „Unit No.“ (Тяло №) с помощта на бутона [F1], за да го изберете.

  - Изберете адреса на хладилния агент и номера на тялото за телата, чиито дефлектори трябва да се фиксират, с помощта на бутона [F2] или [F3] и натиснете бутона [ИЗБОР].
  - Ref. address (Адрес на хладилния агент): Адрес на хладилния агент
  - Unit No. (Тяло №): 1, 2, 3, 4  
Натиснете бутона [F4], за да потвърдите тялото.

Само дефлекторът на посоченото вътрешно тяло се обръща надолу.

2. Изберете менюто с помощта на бутона [F4].

  - Default (По подразбиране) → Area (Зона) → Direct/Indirect (Директно/индиректно) → Default (По подразбиране)...

Default (По подразбиране): Дефлекторите се обръщат по същия начин, както по време на нормална работа.

При режим на охлаждане всички дефлектори се обръщат в хоризонтална посока на въздушния поток.

При режим на отопление всички дефлектори се обръщат в посока надолу на въздушния поток.

Area (Зона): Дефлекторите се обръщат в посока на въздушния поток надолу към зоните с висока подова температура по време на режима на охлаждане и към зоните с ниска подова температура по време на режима на отопление. В противен случай дефлекторите се обръщат в хоризонтална посока на въздушния поток.

Direct/Indirect (Директно/Индиректно): Дефлекторите се насочват автоматично към зоните, където са открити хора. Дефлекторите работят както е посочено в следната таблица.

	Настройка на дефлекторите	
	Direct (Директно)	Indirect (Индиректно)
Охлаждане	хоризонтално → завъртане	остават хоризонтално
Отопление	остават надолу	надолу → хоризонтално

### 3. Работа

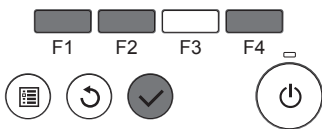
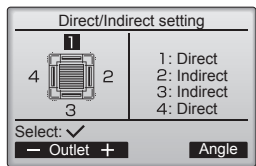

③ Когато е избрано Direct/Indirect (Директно/Инди­ректно), на­стройте всеки от­вор за изходящ въздух. Изберете от­вора за изходящ въздух с помощта на бутона [F1] или [F2] и променете на­стройката с помощта на бутона [F4]. След като промените на­стройките за всички от­вори за из­ходящ въздух, натиснете бутона [ИЗБОР], за да запазите на­стройките.

\* За да активирате тази функция, посоката на въздушния поток трябва да е зададена на „Auto“ (Автоматично).

#### ■ Бутон i-see (безжично дистанционно управление)



① При всяко натискане на по време на работа на­стройката се променя в следния ред: ИЗКЛ. → Директно → Инди­ректно.

Показание			
На­строй­ка	ИЗКЛ.	Директно	Инди­ректно

Когато на­стройката се промени от ИЗКЛ. на „Директно“ или „Инди­ректно“, на­стройката на дефлекторите се променя на „Auto“ (Автоматично). Тази на­стройка се прилага за всички дефлектори заедно.

#### 3.6.3 Опция за пестене на енергия

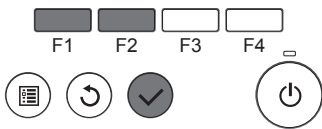
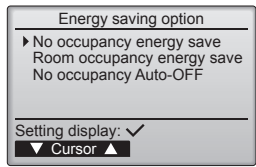

① Изберете желаното меню с помощта на бутона [F1] или [F2].

**No occupancy energy save** (Пестене на енергия, когато в помещението няма хора)  
Ако в помещението няма хора в продължение на 60 или повече минути, се преминава в режим на работа за пестене на енергия, равно на 2 °C.

**Room occupancy energy save** (Пестене на енергия, когато в помещението има хора)  
Ако нивото на запълване на помещението се намали до около 30% от максималното ниво на запълване, се преминава в режим на работа за пестене на енергия, равно на 1 °C.

**No occupancy Auto-OFF** (Автоматично изключване, когато в помещението няма хора)  
Ако в помещението няма хора за зададения период от време (60 – 180 минути), работата спира автоматично.

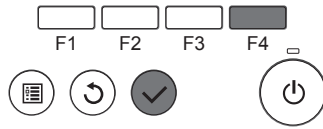
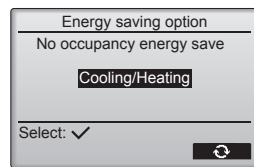

② Когато е избрано „No occupancy energy save“ (Пестене на енергия, когато в помещението няма хора) или „Room occupancy energy save“ (Пестене на енергия, когато в помещението има хора)

Изберете на­стройката с помощта на бутона [F4].  
OFF (ИЗКЛ.) → Cooling only (Само охлаждане) → Heating only (Само отопление) → Cooling/Heating (Охлаждане/Отопление) → OFF (ИЗКЛ.)...

След промяна на на­стройката натиснете бутона [SELECT] (ИЗБОР), за да запазите на­стройката.

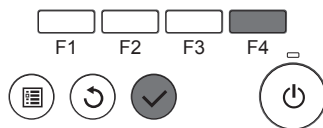
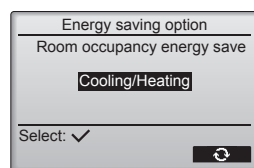

OFF (ИЗКЛ.): Функцията е деактивирана.  
Cooling only (Само охлаждане): Функцията е активирана само в режим на охлаждане.  
Heating only (Само отопление): Функцията е активирана само в режим на отопление.  
Cooling/Heating (Охлаждане/Отопление): Функцията е активирана в режим на отопление и в режим на охлаждане.

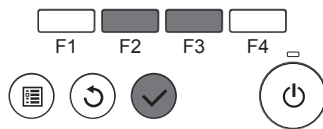
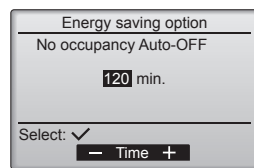

③ Когато е избрано „No occupancy Auto-OFF“ (Автоматично изключване, когато в помещението няма хора)  
Задайте времето с помощта на бутона [F3] или [F4].

---: На­стройката е деактивирана (работата няма да спре автоматично).  
60-180: Времето може да се задава на стъпки от 10 минути.

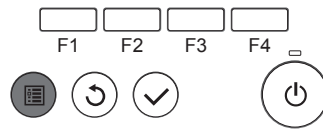
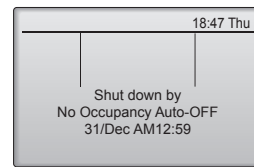

④ Съобщението отляво ще се покаже, ако работата е спряна автоматично чрез на­стройката „No occupancy Auto-OFF“ (Автоматично изключване, когато в помещението няма хора).

## 3. Работа

### 3.6.4 Функция за въздушен поток според сезона

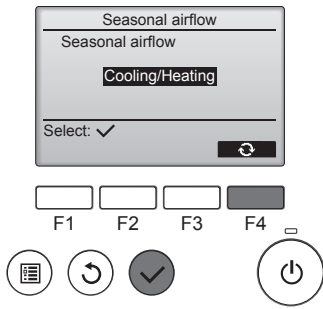

- ① Изберете настройката с помощта на бутона [F4].  
OFF (ИЗКЛ.) → Cooling only (Само охлаждане) → Heating only (Само отопление) → Cooling/Heating (Охлаждане/Отопление) → OFF (ИЗКЛ.)...

След промяна на настройката натиснете бутона [ИЗБОР], за да запазите настройката.

OFF (ИЗКЛ.): Функцията е деактивирана.

Cooling only (Само охлаждане): Когато термостатът се изключи в режим на охлаждане, дефлекторите се обръщат нагоре и надолу.  
Heating only (Само отопление): Когато термостатът се изключи в режим на отопление, дефлекторите се обръщат в хоризонтална посока на въздушния поток, за да се осигури циркулация на въздуха.

Cooling/Heating (Охлаждане/Отопление): Функцията е активирана в режим на отопление и в режим на охлаждане.

\* За да активирате тази функция, посоката на въздушния поток трябва да е зададена на „Auto“ (Автоматично).

#### Забележки:

Човек не може да бъде открит, ако се намира на следните места:

- Покрай стената, на която е монтиран климатикът.
- Точно под климатика.
- На места, където между човека и климатика има предмети, като например мебели.

Възможно е човек да не бъде открит в следните ситуации:

- Температурата на помещението е висока.
- Човекът носи дебели дрехи и кожата му е покрита.
- Налице е нагревател, който значително променя температурата.
- Някои източници на топлина, като малко дете или домашен любимец, може да не бъдат засечени.
- Източникът на топлина не се движи дълго време.

3D сензорът i-see се задейства веднъж на около всеки 3 минути, за да измерва температурата на пода и да открива хора в стаята.

- Нормално е да се чува прекъсващ работен шум при движението на 3D сензора i-see.
- Когато дистанционното управление MA се използва за управление на няколко охладителни системи, No occupancy Auto-OFF (Автоматично изключване, когато в помещението няма хора) не може да се използва.

## 4. Таймер

■ Функциите на таймера са различни при всяко от дистанционните управления.

■ За подробности относно работата с дистанционното управление вижте ръководството за експлоатация, доставено заедно със съответното дистанционно управление.

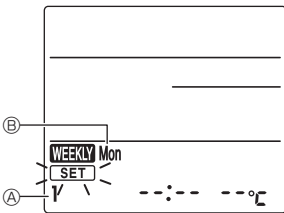

Fig. 1



Fig. 2



Fig. 3



Fig. 4

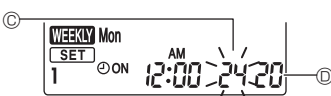

Fig. 5

#### Седмичен график (безжично дистанционно управление)

■ Седмичният график може да бъде зададен на четири схеми на работа за всеки ден от седмицата. Настройките обхващат час на включване и изключване и зададена температура.

##### <Режим на редактиране>

1. Превключване към режим на редактиране

- ① Натиснете бутона [EDIT], когато устройството работи или е спряло.  
[SET] мига. (Fig. 1)

2. Избор на схема за настройка

- ① Натиснете бутона [1~4], за да изберете номера на схемата за настройка.

При всяко натискане на бутона [1~4] номерът на схемата (A) се променя в следния ред: 1 → 2 → 3 → 4.

3. Избор на ден от седмицата

- ① Натиснете бутона [DAY], за да изберете кой ден от седмицата да зададете.

При всяко натискане на бутона [DAY] денят от седмицата (B) се променя в следния ред: Mon (Пн) → Tue (Вт) → Wed (Ср) → Thu (Чт) → Fri (Пт) → Sat (Сб) → Sun (Нд) → All days (Всички дни).

4. Избор на настройки за работа

- ① Натиснете бутона [ON/OFF], за да изберете настройката за включване и изключване на работата. (Fig. 2)  
⊙ ON (⊙ OFF) свети.

При всяко натискане на бутона [ON/OFF] настройката се променя в следния ред: ⊙ ON → ⊙ OFF.

- ② Натиснете бутона [TIME], за да изберете времето на работа. (Fig. 3)

Времето на работа мига.

Задайте времето на работа с помощта на бутоните [↑] [↓].

- Времето на работа може да се задава на стъпки от 10 минути.

- ③ Натиснете бутона [TEMP], за да изберете зададената температура. (Fig. 4)

Зададената температура мига.

Задайте температурата с помощта на бутоните [↑] [↓].

- При задаване на изключване на работата температурата не може да се задава.

Когато е активиран режим AUTO (АВТОМАТИЧЕН) (две зададени стойности), натиснете бутона [TEMP], за да превключите между горната гранична стойност (C) и долната гранична стойност (D). (Fig. 5)

- ④ Чрез натискане на бутона [DELETE] настройките за номера на схемата за показвания ден от седмицата се изтриват.

- ⑤ Повторете стъпки 2 – 4, за да изберете настройките за всеки ден от седмицата.

##### <Предаване на настройките>

Насочете зоната на предаване на безжичното дистанционно управление към приемателя на вътрешното тяло и задействайте контролера. Уверете се, че вътрешното тяло издава 7 звукови сигнала.

Натиснете бутона [SET].

##### <Активиране на седмичния график>

Натиснете бутона [ON/OFF WEEKLY].

Седмичният график е активен, когато свети [WEEKLY].

- Седмичният график не е активен, когато е активиран таймерът за включване/изключване.

Седмичният график е активен, когато всички настройки на таймера за включване/изключване са изпълнени.

## 5. Поддръжка и почистване

### ■ Информация за филтъра

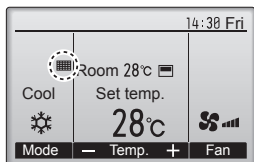

Ще се покаже на „Main display“ (Главен дисплей) в режим „Пълен“, когато стане време за почистване на филтрите.

Измийте, почистете или сменете филтрите, когато се покаже този знак.

За подробности вижте ръководството с инструкции за вътрешното тяло.

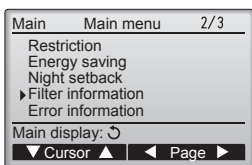

Изберете „Filter information“ (Информация за филтъра) от „Main menu“ (Главно меню) (вижте страница 7) и натиснете бутона [ИЗБОР].



Натиснете бутона [F4], за да нулирате знака за филтъра.

За подробности относно почистването на филтъра вижте ръководството с инструкции за вътрешното тяло.



Изберете „OK“ с помощта на бутона [F4].

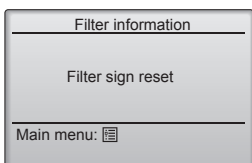

Ще се покаже екран за потвърждение.

Навигация през екраните

- За да се върнете в „Main menu“ (Главно меню) ..... бутон [МЕНЮ]
- За да се върнете на предишния екран ..... бутон [ВРЪЩАНЕ]

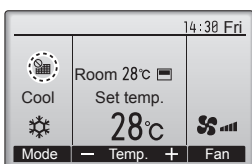

Когато се показва на „Main display“ (Главен дисплей) в режим „Пълен“, системата се управлява централно и знакът за филтъра не може да се нулира.

Ако са свързани две или повече вътрешни тела, времето за почистване на филтъра за всяко от тях може да е различно в зависимост от типа на филтъра.

Иконата ще се покаже, когато филтърът на главното тяло трябва да се почисти.

Когато знакът за филтъра се нулира, ще се нулира натрупаното време на работа на всички тела.

Иконата е зададена да се показва след определена продължителност на работа според помещението, в което са монтирани вътрешните тела, в пространство с нормално качество на въздуха. В зависимост от качеството на въздуха филтърът може да изисква по-често почистване.

Натрупаното време, при което филтърът трябва да се почисти, зависи от модела.

- Тази индикация не е налична за безжичното дистанционно управление.

#### ⚠ Внимание:

- Обърнете към упълномощени лица за почистване на филтрите.

#### ► Почистване на филтрите

- Почиствайте филтрите с прахосмукачка. Ако нямате прахосмукачка, потупайте филтрите в твърд предмет, за да изкарате мръсотията и прахта.
- Ако филтрите са силно замърсени, измийте ги с хладка вода. Уверете се, че сте изплакнали добре почистващия препарат, и оставете филтрите да изсъхнат напълно, преди да ги поставите обратно в уреда.

#### ⚠ Внимание:

- Не подсушавайте филтрите на директна слънчева светлина или с помощта на източник на топлина, като например електрическа печка – това може да доведе тяхната деформация.
- Не мийте филтрите с гореща вода (над 50 °C), тъй като може да се деформират.
- Винаги се уверявайте се, че въздушните филтри са поставени на място. Използването на уреда без въздушни филтри може да доведе до неизправност.

#### ⚠ Внимание:

- Преди да започнете с почистването, спрете работата и ИЗКЛЮЧЕТЕ захранването.
- Вътрешните тела са оборудвани с филтри за отстраняване на прахта от засмуквания въздух. Почиствайте филтрите по начините, показани на следните илюстрации.

#### ► Отстраняване на филтър

#### ⚠ Внимание:

- При отстраняване на филтъра трябва да се вземат предпазни мерки, за да защитите очите си от прах. Освен това, ако трябва да се качите на табуретка, за да извършите работата, внимавайте да не паднете.
- Когато филтърът е отстранен, не докосвайте металните части във вътрешното тяло; в противен случай това може да доведе до нараняване.

#### ■ SLZ-M-FA

- 1 Плъзнете лостове на входящата решетка в посоката, показана със стрелката, и тя трябва да се отвори.
- 2 Отворете входящата решетка.
- 3 Освободете задържащото копче на централния ръб на входящата решетка и издърпайте филтъра напред, за да го отстраните.

- Ⓐ Лостове на входящата решетка
- Ⓑ Решетка
- Ⓒ Входяща решетка
- Ⓓ Филтър

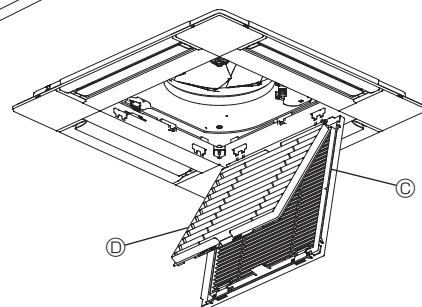
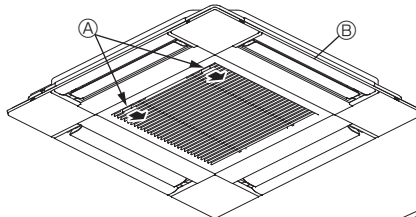

## 6. Аварийен режим на работа за безжичното дистанционно управление

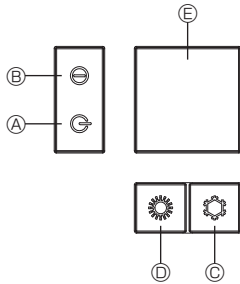
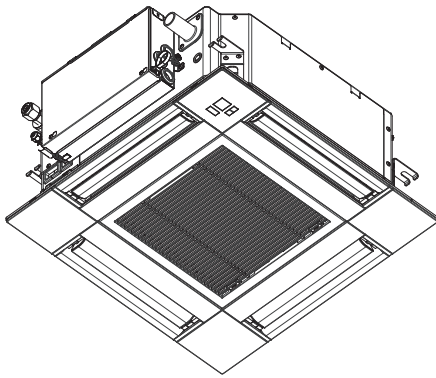

**Когато дистанционното управление не може да се използва**  
Когато батериите на дистанционното управление се изтощят или то е неизправно, климатикът може да работи в аварийен режим с помощта на аварийните бутони на решетката.

- Ⓐ Светлинен индикатор „DEFROST/STAND BY“ (РАЗМРАЗЯВАНЕ/В ГОТОВНОСТ)
- Ⓑ Светлинен индикатор за работа
- Ⓒ Бутон за аварийен режим на охлаждане
- Ⓓ Бутон за аварийен режим на отопление
- Ⓔ Приемател

Стартиране

- За да задействате режима на охлаждане, натиснете бутона Ⓒ за повече от 2 секунди.
- За да задействате режима на отопление, натиснете бутона Ⓓ за повече от 2 секунди.
- Светването на светлинния индикатор Ⓑ означава стартиране на работата.

**Забележки:**

- По-долу са показани подробности за аварийния режим.



По-долу са показани подробности за АВАРИЙНИЯ РЕЖИМ.

Работен режим	ОХЛАЖДАНЕ	ОТОПЛЕНИЕ
Зададена температура	24°C	24°C
Скорост на вентилатора	Висока	Висока
Посока на въздушния поток	Хоризонтална	Надолу 4 (5)

Спиране на работата





- За да спрете работата, натиснете бутона Ⓒ или бутона Ⓓ за повече от 2 секунди.

## 7. Отстраняване на неизправности

Възникнал е проблем или неизправност?	Вижте по-долу какво е решението. (Уредът работи нормално.)
Климатикът не отоплява или не охлажда добре.	<ul style="list-style-type: none"> <li>■ Почистете филтъра. (Въздушният поток е намален, когато филтърът е замърсен или задръстен.)</li> <li>■ Проверете настройката на температурата и коригирайте зададената температура.</li> <li>■ Уверете се, че около външното тяло има достатъчно място. Отворите за входящ и изходящ въздух на вътрешното тяло запушени ли са?</li> <li>■ Има ли отворена врата или прозорец?</li> </ul>
Когато стартира режимът на отопление, топлият въздух започва да излиза от вътрешното тяло със забавяне.	<ul style="list-style-type: none"> <li>■ Топлият въздух не духа, докато вътрешното тяло не загрее достатъчно.</li> </ul>
В режима на отопление климатикът спира, преди да бъде достигната зададената стайна температура.	<ul style="list-style-type: none"> <li>■ Когато външната температура е ниска и влажността е висока, по външното тяло може да се образува скреж. Ако се случи това, външното тяло извършва операция по размразяване. След 10 минути трябва да започне нормална работа.</li> </ul>
В режима на охлаждане климатикът спира, преди да бъде достигната зададената стайна температура.	<ul style="list-style-type: none"> <li>■ За серията SLZ-M-FA, когато бъде достигната зададената стайна температура в режим на охлаждане, вентилаторът работи на най-ниската скорост.</li> </ul>
Посоката на въздушния поток се променя по време на работа или не може да бъде зададена.	<ul style="list-style-type: none"> <li>■ В режим на отопление дефлекторите автоматично се обръщат в хоризонтална посока на въздушния поток, когато температурата на въздушния поток е ниска или в режим на размразяване.</li> </ul>
При промяна на посоката на въздушния поток дефлекторите винаги се обръщат нагоре и надолу след зададената позиция, преди да спрат накрая в тази позиция.	<ul style="list-style-type: none"> <li>■ При промяна на посоката на движение на въздушния поток дефлекторите се обръщат в зададената позиция, след като открият основната позиция.</li> </ul>
Чува се движение на вода или понякога свистящ шум.	<ul style="list-style-type: none"> <li>■ Тези звуци могат да се чуят, когато хладилният агент циркулира в климатика или когато посоката на потока му се променя.</li> </ul>
Чува се скърцане или пукане.	<ul style="list-style-type: none"> <li>■ Тези звуци могат да се чуят, когато частите се трият помежду си поради разширяване и свиване вследствие на температурните промени.</li> </ul>
В стаята се усеща неприятна миризма.	<ul style="list-style-type: none"> <li>■ Вътрешното тяло засмуква въздух, който съдържа газове, изпуснати от стените, настилките и мебелите, както и миризми, просмукани в дрехите, след което издухва този въздух обратно в помещението.</li> </ul>
От вътрешното тяло излиза бяла мъгла или пара.	<ul style="list-style-type: none"> <li>■ Ако вътрешната температура и влажност са високи, това състояние може да възникне при стартиране на работата.</li> <li>■ В режима на размразяване може да духа студен въздух надолу, който да прилича на мъгла.</li> </ul>
От външното тяло излиза вода или пара.	<ul style="list-style-type: none"> <li>■ В режима на охлаждане може да се образува и да капе вода от студените тръби и връзки.</li> <li>■ В режима на отопление може да се образува и да капе вода от топлообменника.</li> <li>■ В режима на размразяване водата по топлообменника се изпарява и може да излиза водна пара.</li> </ul>
На дисплея на дистанционното управление се показва „  “.	<ul style="list-style-type: none"> <li>■ При централно управление на дисплея на дистанционното управление се показва „“ и работата на климатика не може да се стартира или спре с помощта на дистанционното управление.</li> </ul>
При повторно стартиране на климатика скоро след спирането му той не работи, въпреки че е натиснат бутонът ON/OFF (ВКЛ./ИЗКЛ.).	<ul style="list-style-type: none"> <li>■ Изчакайте около 3 минути. (Работата е спряла за предпазване на климатика.)</li> </ul>

BG

## 7. Отстраняване на неизправности

Възникнал е проблем или неизправност?	Вижте по-долу какво е решението. (Уредът работи нормално.)												
Климатикът работи без натискане на бутона ON/OFF (ВКЛ./ИЗКЛ.).	<ul style="list-style-type: none"> <li>■ Зададен ли е таймер за включване? Натиснете бутона ON/OFF (ВКЛ./ИЗКЛ.), за да спрете работата.</li> <li>■ Климатикът свързан ли е с централно дистанционно управление? Обърнете се към съответните лица, които управляват климатика.</li> <li>■ На дисплея на дистанционното управление показва ли се „“? Обърнете се към съответните лица, които управляват климатика.</li> <li>■ Зададена ли е функцията за автоматично възстановяване при прекъсване на захранването? Натиснете бутона ON/OFF (ВКЛ./ИЗКЛ.), за да спрете работата.</li> </ul>												
Климатикът спира без натискане на бутона ON/OFF (ВКЛ./ИЗКЛ.).	<ul style="list-style-type: none"> <li>■ Зададен ли е таймер за изключване? Натиснете бутона ON/OFF (ВКЛ./ИЗКЛ.), за да стартирате отново работата.</li> <li>■ Климатикът свързан ли е с централно дистанционно управление? Обърнете се към съответните лица, които управляват климатика.</li> <li>■ На дисплея на дистанционното управление показва ли се „“? Обърнете се към съответните лица, които управляват климатика.</li> </ul>												
Не може да се настрои работата на таймера на дистанционното управление.	<ul style="list-style-type: none"> <li>■ Настройките на таймера невалидни ли са? Ако таймерът може да бъде настроен, на дисплея на дистанционното управление се показва  или .</li> </ul>												
На дисплея на дистанционното управление се показва „PLEASE WAIT“ (МОЛЯ, ИЗЧАКАЙТЕ).	<ul style="list-style-type: none"> <li>■ Извършват се първоначални настройки. Изчакайте около 3 минути.</li> </ul>												
На дисплея на дистанционното управление се показва код на грешка.	<ul style="list-style-type: none"> <li>■ Предпазните устройства са се задействали за защита на климатика.</li> <li>■ Не правете опити да ремонтирате оборудването сами. Изключете бутона за захранване незабавно и се обърнете към вашия търговец. Задължително предоставете на търговеца името на модела и информацията, която се показва на дисплея на дистанционното управление.</li> </ul>												
Чува се звук от източване на вода или звук от въртене на мотор.	<ul style="list-style-type: none"> <li>■ При спиране на режима на охлаждане помпата за източване работи и след това спира. Изчакайте около 3 минути.</li> </ul>												
Дефлекторите не се движат или вътрешното тяло не отговаря на подадения сигнал от безжичното дистанционно управление.	<ul style="list-style-type: none"> <li>■ Конекторите на съединителния проводник на мотора на дефлекторите и приемникът на сигнала може да не са свързани правилно. Обърнете се към монтажника да провери свързванията. (Цветовете на мъжките и женските части на конекторите на съединителния проводник трябва да съвпадат.)</li> </ul>												
Шумът е по-силен от посоченото в спецификациите.	<ul style="list-style-type: none"> <li>■ Нивото на шума при работа на закрито се влияе от акустиката на конкретното помещение, както е показано в следващата таблица, и ще бъде по-високо от посоченото в спецификациите за шума, измерен в помещение без ехо.</li> </ul> <table border="1" style="width: 100%; border-collapse: collapse; text-align: center;"> <thead> <tr> <th></th> <th>Помещения с високо ниво на шумопоглъщане</th> <th>Нормални помещения</th> <th>Помещения с ниско ниво на шумопоглъщане</th> </tr> </thead> <tbody> <tr> <td>Примери за местоположения</td> <td>Телевизионно или радиостудио, музикално студио и др.</td> <td>Приемна, лоби на хотел и др.</td> <td>Офис, хотелска стая</td> </tr> <tr> <td>Нива на шума</td> <td>3 до 7 dB</td> <td>6 до 10 dB</td> <td>9 до 13 dB</td> </tr> </tbody> </table>		Помещения с високо ниво на шумопоглъщане	Нормални помещения	Помещения с ниско ниво на шумопоглъщане	Примери за местоположения	Телевизионно или радиостудио, музикално студио и др.	Приемна, лоби на хотел и др.	Офис, хотелска стая	Нива на шума	3 до 7 dB	6 до 10 dB	9 до 13 dB
	Помещения с високо ниво на шумопоглъщане	Нормални помещения	Помещения с ниско ниво на шумопоглъщане										
Примери за местоположения	Телевизионно или радиостудио, музикално студио и др.	Приемна, лоби на хотел и др.	Офис, хотелска стая										
Нива на шума	3 до 7 dB	6 до 10 dB	9 до 13 dB										
Нищо не се показва на дисплея на безжичното дистанционно управление, дисплеят е блед или сигналите не се получават от вътрешното тяло, освен ако дистанционното управление не е наблизо.	<ul style="list-style-type: none"> <li>■ Батериите са изтощени. Сменете батериите и натиснете бутона „Reset“ (Нулиране).</li> <li>■ Ако нищо не се показва дори след смяна на батериите, се уверете, че батериите са поставени в правилна посока (+, -).</li> </ul>												
Светлинният индикатор за работа близо до предавателя за безжичното дистанционно управление на вътрешното тяло мига.	<ul style="list-style-type: none"> <li>■ Функцията за самодиагностика се е задействала за защита на климатика.</li> <li>■ Не правете опити да ремонтирате оборудването сами. Изключете бутона за захранване незабавно и се обърнете към вашия търговец. Задължително предоставете на търговеца името на модела.</li> </ul>												
Безжичното дистанционно управление не работи (вътрешното тяло издава звуков сигнал 4 пъти).	<ul style="list-style-type: none"> <li>■ Превключете настройката на автоматичния режим на режим AUTO (АВТОМАТИЧЕН) (една зададена стойност) или режим AUTO (АВТОМАТИЧЕН) (две зададени стойности). За подробности вижте включената бележка (лист А5) или ръководството за монтаж.</li> </ul>												



## 8. Монтаж, преместване и проверка

### Място за монтаж

Избягвайте инсталация на климатика на следните места.

- Където може да има изтичане на възпламеними газове.

### ⚠ Внимание:

**Не инсталирайте уреда в участъци, в които е възможно изтичане на възпламеним газ.**

**Ако газ изтече и се натрупа около тялото, това може да доведе до експлозия.**

- Където има големи количества машинно масло.
- Места с високо съдържание на сол, като морския бряг.
- Където има серни изпарения, например горещи извори.
- Където има пръски на масло или много маслен дим.

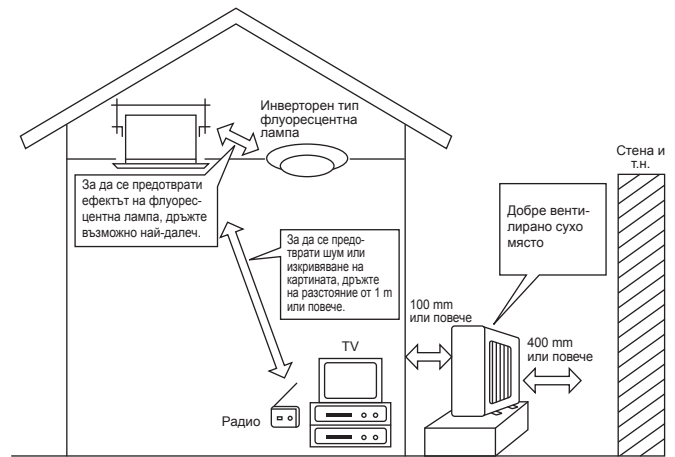

### ⚠ Предупреждение:

Ако климатикът работи, но не охлажда или отоплява (в зависимост от модела) стаята, консултирайте се с вашия търговец, тъй като може да има изтичане на хладилен агент. При извършване на ремонт не забравяйте да попитате представителя за сервизно обслужване дали има изтичане на хладилен агент.

Хладилният агент, зареден в климатика, е безопасен. Хладилният агент обикновено не изтича, но ако хладилният газ изтече на закрито и влезе в контакт с пламъка на вентилаторна печка, нагревател, печка и т.н. ще се образуват вредни вещества.

### Електрически работи

- Осигурете захранваща верига, специално предназначена за климатика.
- Проверете дали сте спазили капацитета на прекъсвача.

### ⚠ Предупреждение:

- Клиентът не трябва да монтира това тяло. Ако тялото не бъде монтирано правилно, това може да доведе до пожар, токов удар, нараняване поради падащо тяло, изтичане на вода и др.
- Не свързвайте посредством разклонен извод или удължител и не свързвайте много натоварване към един електрически контакт. Възможно е да това да доведе до пожар или токов удар от лош контакт, лоша изолация, превишаване на допустимия ток и т.н. Консултирайте се със своя търговец.

### ⚠ Внимание:

- Използвайте заземяване  
Не свързвайте заземителния кабел към газопроводи, водопроводи, гръмоотводи или към заземителни кабели на телефонната мрежа.  
При неправилно заземяване може да възникне токов удар.
- Монтирайте прекъсвач за утечния ток към земя в зависимост от мястото, където ще се монтира климатикът (влажно място и т.н.). В случай че не бъде монтиран прекъсвач на утечния ток, това може да доведе до токов удар.

### Проверка и поддръжка

- Когато климатикът се използва в продължение на няколко сезона, капацитетът може да бъде понижен поради прах в тялото.
- В зависимост от условията на употреба може да се създаде миризма, или замърсявания, прах и т.н., могат да попречат на правилното оттичане.
- Препоръчва се да се осъществява проверка и поддръжка (със заплащане) от специалист в допълнение към обичайната поддръжка. Консултирайте се със своя търговец.

### Имайте предвид и звука при работа

- Не поставяйте предмет около изхода за въздух на външното тяло. Това може да доведе до понижаване на капацитета или увеличаване на звука при работа.
- Ако по време на работа се чува необичаен звук, консултирайте се със своя търговец.

### Преместване

- Когато климатикът трябва да бъде свален или монтиран повторно поради реконструкция, преместване и т.н., са необходими специални техники и работа.

### ⚠ Предупреждение:

Поправянето или преместването не трябва да се извършва от клиента.

Ако се извърши по неправилен начин, това може да предизвика пожар, токов удар, нараняване при изпускане на тялото, изтичане на вода и др. Консултирайте се със своя търговец.

### Изхвърляне

- Преди да изхвърлите този продукт, се консултирайте със своя търговец.

Ако имате някакви въпроси, консултирайте се със своя търговец.

## 9. Спецификации

Модел	SLZ-M15FA	SLZ-M25FA	SLZ-M35FA	SLZ-M50FA	SLZ-M60FA
Захранване (напрежение <V>, честота<Hz>)	~/N, 230V, 50Hz				
Номинална входна мощност (само за вътрешното тяло) <kW>	0,02	0,02	0,02	0,03	0,04
Номинален ток (само за вътрешното тяло) <A>	0,17	0,20	0,24	0,32	0,43
Размери (височина) <mm>	245 (10)				
Размери (ширина) <mm>	570 (625)				
Размери (дълбочина) <mm>	570 (625)				
Дебит на въздушния поток на вентилатора (нисък-среден-висок) <m <sup>3</sup> /min>	6,0-6,5-7,0	6,5-7,5-8,5	6,5-8,0-9,5	7,0-9,0-11,5	7,5-11,5-13,0
Ниво на шума (ниско-средно-високо) <dB>	24-26-28	25-28-31	25-30-34	27-34-39	32-40-43
Нето тегло <kg>	15 (3)				

Забележки: 1. Фигурата ( ) показва РЕШЕТКИ.

2. Спецификациите подлежат на промяна без предупреждение.

### Гарантиран работен диапазон

		Вътрешно	Външно
Охлаждане	Горна граница	32°C DB, 23°C WB	46°C DB, –
	Долна граница	21°C DB, 15°C WB	-10°C DB, – / -15°C DB, – *1
Отопление	Горна граница	27°C DB, –	24°C DB, 18°C WB
	Долна граница	20°C DB, –	-10°C DB, -11°C WB

\*1 Зависи от външното тяло.

Телата трябва да се монтират от лицензирани електротехници съгласно изискванията на местното законодателство.

Модел	SLZ-M15FA	SLZ-M25FA	SLZ-M35FA	SLZ-M50FA	SLZ-M60FA	
Охладителна мощност	за осе-заема топлина P <sub>rated,c</sub> <kW>	1,18	1,95	2,52	3,40	4,08
	за скрита топлина P <sub>rated,c</sub> <kW>	0,32	0,55	0,98	1,60	1,92
Отоплителна мощност P <sub>rated,h</sub> <kW>	1,70	2,90	4,00	5,70	6,90	
Общо консумирана електрическа мощност P <sub>elec</sub> <kW>	0,020			0,030	0,040	
Ниво на звуковата мощност (за отделните настройки на оборотите, ако е приложимо) L <sub>WA</sub> <dB>	41-43-45	42-45-48	42-47-51	44-51-56	49-57-60	

(EU)2016/2281

EC DECLARATION OF CONFORMITY  
EG-KONFORMITÄTSERKLÄRUNG  
DECLARATION DE CONFORMITÉ CE  
EG-CONFORMITEITSVERKLARING  
DECLARACION DE CONFORMIDAD CE  
DICHIARAZIONE DI CONFORMITÀ CE  
ΔΗΛΩΣΗ ΠΙΣΤΟΤΗΤΑΣ ΕΚ

DECLARAÇÃO DE CONFORMIDADE CE  
EU-OVERENSSTEMMELSEERKLÆRING  
EG-DEKLARATION OM ÖVERENSSTÄMMELSE  
EG UYGUNLUK BEYANI  
ДЕКЛАРАЦИЯ СООТВЕТСТВИЯ НОРМАМ ЕС  
ДЕКЛАРАЦІЯ ВІДПОВІДНОСТІ НОРМАМ ЄС  
ЕС ДЕКЛАРАЦІЯ ЗА СЪОТВЕТСТВИЕ

DEKLARACJA ZGODNOŚCI WE  
CE-ERKLÆRING OM SAMSVAR  
EY-VAATIMUSTENMUKAISUUSVAKUUTUS  
ES PROHLÁŠENÍ O SHODĚ  
VYHLÁŠENIE O ZHODE ES  
EK MEGFELELŐSÉGI NYILATKOZAT  
IZJAVA O SKLADNOSTI ES

DECLARAȚIE DE CONFORMITATE CE  
EÜ VASTAVUSDEKLARATSIOON  
EK ATILBILSTĪBAS DEKLARĀCIJA  
EB ATITIKTĪES DEKLARĀCIJA  
EC IZJAVA O SUKLADNOSTI  
EZ IZJAVA O USAGLAŠENOSTI

**MITSUBISHI ELECTRIC CONSUMER PRODUCTS (THAILAND) CO., LTD.**  
**AMATA NAKORN INDUSTRIAL ESTATE 700/406 MOO 7, TAMBON DON HUA ROH, AMPHUR MUANG, CHONBURI 20000, THAILAND**

hereby declares under its sole responsibility that the air conditioners and heat pumps described below for use in residential, commercial and light-industrial environments:  
erklärt hiermit auf seine alleinige Verantwortung, dass die Klimaanlage und Wärmepumpen für das häusliche, kommerzielle und leicht-industrielle Umfeld wie unten beschrieben:  
déclare par la présente et sous sa propre responsabilité que les climatiseurs et les pompes à chaleur décrits ci-dessous, destinés à un usage dans des environnements résidentiels, commerciaux et d'industrie légère :  
verklaart hierbij onder eigen verantwoordelijkheid dat de voor residentiële, commerciële en licht-industriële omgevingen bestemde airconditioners en warmtepompen zoals onderstaand beschreven:  
por la presente declara bajo su única responsabilidad que los acondicionadores de aire y bombas de calor descritas a continuación para su uso en entornos residenciales, comerciales y de industria ligera:  
confirma con la presente, sotto la sua esclusiva responsabilità, che i condizionatori d'aria e le pompe di calore descritti di seguito e destinati all'utilizzo in ambienti residenziali, commerciali e semi-industriali:  
με το παρόν πιστοποιεί με αποκλειστική της ευθύνη ότι οι τα κλιματιστικά και οι αντλίες θέρμανσης που περιγράφονται παρακάτω για χρήση σε οικιακό, επαγγελματικό και ελαφριάς βιομηχανίας περιβάλλοντα:  
através da presente declara sob sua única responsabilidade que os aparelhos de ar condicionado e bombas de calor abaixo descritos para uso residencial, comercial e de indústria ligeira:  
erklærer hermed under eneansvar, at de herunder beskrevne airconditionanlæg og varmepumper til brug i privat boligbyggeri, erhvervsområder og inden for let industri:  
intygat härmed att luftkonditioneringarna och värmepumparna som beskrivs nedan för användning i bostäder, kommersiella miljöer och lätta industriella miljöer:  
ev, ticaret ve hafif sanayi ortamlarında kullanılmaya elverişli ve sağlıklı çalıştırılmaya elverişli iklimlendirme ve ısıtma pompalarını ilgili aşağıdaki hususları yalnızca kendi sorumluluğunda beyan eder:  
настоящим заявляет и берет на себя исключительную ответственность за то, что кондиционеры и тепловые насосы, описанные ниже и предназначенные для эксплуатации в жилых помещениях, торговых залах и на предприятиях легкой промышленности:  
цим заявляю, беручи на себе повну відповідальність за це, що кондиціонери й теплові насоси, описані нижче й призначені для використання в житлових приміщеннях, торговельних залах і на підприємствах легкої промисловості:  
декларира на своя собствена отговорност, че климатизите и термопомпите, описани по-долу, за употреба в жилищни, търговски и леки промишлени условия:  
niniejszym oświadczam na swoją wyłączną odpowiedzialność, że klimatyzatory i pompy ciepła opisane poniżej, są przeznaczone do zastosowań w środowisku mieszkalnym, handlowym i lekko uprzemysłowionym:  
erklærer et fullstendig ansvar for undernevnte klimaanlegg og varmepumper ved bruk i boliger, samt kommersielle og lettindustrielle miljøer:  
vakuuttaa täten yksinomaisella vastuullaan, että jäljempänä kuvattut asuinrakennuksiin, pientaloisuuskäyttöön ja kaupalliseen käyttöön tarkoitettut ilmastointilaitteet ja lämpöpumpat:  
tímto na vlastní odpovědnost prohlašuje, že níže popsané klimatizační jednotky a tepelná čerpadla pro použití v obytných prostředích, komerčních prostředích a prostředích lehkého průmyslu:  
tímto na svoju výlučnú zodpovednosť vyhlasuje, že nasledovné klimatizačné jednotky a tepelné čerpadlá určené na používanie v obytných a obchodných priestoroch a v prostredí ľahkého priemyslu:  
alulírott kizárólagos felelősségére nyilatkozik, hogy az alábbi lakossági, kereskedelmi és kisipari környezetben való használatra szánt klímaberendezések és hőszivattyúk:  
izjavja pod izključno lastno odgovornostjo, da so spodaj navedene klimatske naprave in toplotne črpalke, namenjene uporabi v stanovanjskih, komercialnih in lahkoindustrijskih okoljih:  
declară, prin prezenta, pe proprie răspundere, faptul că aparatele de climatizare și pompele de caldură descrise mai jos și destinate utilizării în medii rezidențiale, comerciale și din industria ușoară:  
kinnitab käesolevaga oma ainuvastutuse, et allpool toodud kliimaseadmed ja soojuspumbad on mõeldud kasutamiseks elu-, äri- ja kergtööstuskeskkondades:  
ar šo, vienpersoniski uzņemoties atbildību, paziņo, ka tālāk aprakstītie gaisa kondicionētāji un siltumsūkņi ir paredzēti lietošanai dzīvojamajās, komercdarbības un lengvosios pramonēs aplinkose:  
šuo vien tik savo atsakomybe pareiškia, kad toliau apibūdinti oro kondicionieriai ir šilumos siurbliai skirti naudoti gyvenamosiose, komercinesė ir lengvosios pramonės aplinkose:  
ovime izjavljuje pod isključivom odgovornošću da su klimatizacijski uređaji i toplinske dizalice opisane u nastavku namijenjeni za upotrebu u stambenim i poslovnim okruženjima te okruženjima lake industrije:  
ovim izjavljuje na svoju isključivu odgovornost da su klima-uređaji i toplotne pumpe opisane u daljem tekstu za upotrebu u stambenim, komercijalnim okruženjima i okruženjima sa lakom industrijom:

**MITSUBISHI ELECTRIC, SLZ-M15FA\*, SLZ-M25FA\*, SLZ-M35FA\*, SLZ-M50FA\*, SLZ-M60FA\***  
**\* : , , 1, 2, 3, . . . , 9**

Note: Its serial number is on the nameplate of the product.  
Hinweis: Die Seriennummer befindet sich auf dem Kennschild des Produkts.  
Remarque : Le numéro de série de l'appareil se trouve sur la plaque du produit.  
Opmerking: het serienummer staat op het naamplaatje van het product.  
Nota: El número de serie se encuentra en la placa que contiene el nombre del producto.  
Nota: il numero di serie si trova sulla targhetta del prodotto.  
Σημείωση: Ο σειριακός του αριθμός βρίσκεται στην πινακίδα ονόματος του προϊόντος.  
Nota: o número de série encontra-se na placa que contém o nome do produto.  
Bemærk: Serienummeret står på produktets fabriksskilt.  
Obs: Serienumret finns på produktens namnplåt.  
Not: Seri numarasi ürünün isim plakasında yer alır.  
Примечание: серийный номер указан на паспортной табличке изделия.  
Примітка: Серійний номер вказано на паспортній табличці виробу.  
Забелужка: Серійний му номер е на табелката на продукта.

Uwaga: Numer seryjny znajduje się na tabliczce znamionowej produktu.  
Merk: Serienummeret befinnet seg på navneplaten til produktet.  
Huomautus: Sarjanumero on merkitty laiteen arvokilpeen.  
Poznámka: Příslušné sériové číslo se nachází na štítku produktu.  
Poznámka: Výrobné číslo sa nachádza na typovom štítku výrobku.  
Megjegyzés: A sorozatszám a termék adattábláján található.  
Opomba: serijska številka je zapisana na tipski ploščici enote.  
Notă: Numărul de serie este specificat pe plăcuța indicatoare a produsului.  
Märkus: Seerianumber asub toote andmesildil.  
Piezīme: Sērijas numurs ir norādīts uz ierīces datu plāksnītes.  
Pastaba: Serijos numeris nurodytas gaminio vardinių duomenų lentelėje.  
Napomena: serijski broj nalazi se na natpisnoj pločici proizvoda.  
Napomena: Serijski broj nalazi se na nazivnoj pločici proizvođača.

Directives  
Richtlijnen  
Directives  
Richtlijnen  
Directivas  
Direttive  
Οδηγίες

Directivas  
Direktiver  
Direktiv  
Direktifler  
Директивы  
Директиви  
Директиви

Direktivy  
Direktiver  
Direktiv  
Direktiv  
Směrnice  
Smernice  
Írányelvek  
Direktive

Directive  
Direktivid  
Direktivas  
Direktivos  
Direktive  
Direktive

2014/35/EU: Low Voltage  
2006/42/EC: Machinery  
2014/30/EU: Electromagnetic Compatibility  
2009/125/EC: Energy-related Products  
2011/65/EU: RoHS Directive

Issued:  
THAILAND

1 Nov. 2017

Akira HIDAKA  
Manager, Quality Assurance Department

Revised date:

THAILAND

## <ENGLISH>

English is original. The other languages versions are translation of the original.

### ⚠ CAUTION

- Refrigerant leakage may cause suffocation. Provide ventilation in accordance with EN378-1.
- Be sure to wrap insulation around the piping. Direct contact with the bare piping may result in burns or frostbite.
- Never put batteries in your mouth for any reason to avoid accidental ingestion.
- Battery ingestion may cause choking and/or poisoning.
- Install the unit on a rigid structure to prevent excessive operation sound or vibration.
- Noise measurement is carried out in accordance with JIS C9612, JIS B8616, ISO 5151(T1), and ISO 13523(T1).

## <DEUTSCH>

Das Original ist in Englisch. Die anderen Sprachversionen sind vom Original übersetzt.

### ⚠ VORSICHT

- Das Auslaufen von Kältemittel kann zu Erstickung führen. Sorgen Sie für Belüftung gemäß der Bestimmung EN378-1.
- Sicherstellen, dass die Rohrführung isoliert ist. Direkter Kontakt mit der blanken Rohrleitung kann zu Verbrennungen oder Erfrierungen führen.
- Nehmen Sie unter keinen Umständen Batterien in den Mund, um versehentliches Verschlucken zu vermeiden.
- Das Verschlucken von Batterien kann zu Erstickung und/oder Vergiftung führen.
- Installieren Sie das Gerät an einer stabilen Struktur, um übermäßige Betriebsgeräusche oder Vibration zu vermeiden.
- Geräuschmessungen werden gemäß der Bestimmungen JIS C9612, JIS B8616, ISO 5151(T1), und ISO 13523(T1) ausgeführt.

## <FRANÇAIS>

L'anglais est l'original. Les versions fournies dans d'autres langues sont des traductions de l'original.

### ⚠ PRECAUTION

- Une fuite de réfrigérant peut entraîner une asphyxie. Fournissez une ventilation adéquate en accord avec la norme EN378-1.
- Assurez-vous que la tuyauterie est enveloppée d'isolant. Un contact direct avec la tuyauterie nue peut entraîner des brûlures ou des engelures.
- Ne mettez jamais des piles dans la bouche pour quelque raison que ce soit pour éviter de les avaler par accident.
- Le fait d'ingérer des piles peut entraîner un étouffement et/ou un empoisonnement.
- Installez l'unité sur une structure rigide pour prévenir un bruit de fonctionnement et une vibration excessifs.
- Les mesures de niveau sonore ont été effectuées en accord avec les normes JIS C9612, JIS B8616, ISO 5151(T1) et ISO 13523(T1).

## <NEDERLANDS>

Het Engels is het origineel. De andere taalversies zijn vertalingen van het origineel.

### ⚠ VOORZICHTIG

- Het lekken van koelvloeistof kan verstikking veroorzaken. Zorg voor ventilatie in overeenstemming met EN378-1.
- isoleer de leidingen met isolatiemateriaal. Direct contact met de onbedekte leidingen kan leiden tot brandwonden of bevriezing.
- Stop nooit batterijen in uw mond om inslikking te voorkomen.
- Het inslikken van batterijen kan verstikking of vergiftiging veroorzaken.
- Installeer het apparaat op een stabiele structuur om overmatig lawaai of trillingen te voorkomen.
- Geluidsmetingen worden uitgevoerd in overeenstemming met JIS C9612, JIS B8616, ISO 5151(T1), en ISO 13523(T1).

## <ESPAÑOL>

El idioma original del documento es el inglés. Las versiones en los demás idiomas son traducciones del original.

### ⚠ CUIDADO

- Las pérdidas de refrigerante pueden causar asfixia. Se debe proporcionar la ventilación determinada en EN378-1.
- Asegúrese de colocar el aislante alrededor de las tuberías. El contacto directo con la tubería puede ocasionar quemaduras o congelación.
- Para evitar una ingestión accidental, no coloque las pilas en su boca bajo ningún concepto.
- La ingestión de las pilas puede causar asfixia y/o envenenamiento.
- Coloque la unidad en una estructura rígida para evitar que se produzcan sonidos o vibraciones excesivos debidos a su funcionamiento.
- La medición de los ruidos se lleva a cabo de acuerdo con JIS C9612, JIS B8616, ISO 5151(T1) y ISO 13523(T1).

## <ITALIANO>

Il testo originale è redatto in lingua Inglese. Le altre versioni linguistiche rappresentano traduzioni dell'originale.

### ⚠ ATTENZIONE

- Perdite di refrigerante possono causare asfissia. Prevedere un ventilazione adeguata in conformità alla norma EN378-1.
- Accertarsi di applicare materiale isolante intorno alle tubature. Il contatto diretto con le tubature non schermate può provocare ustioni o congelamento.
- Non introdurre in nessun caso le batterie nella bocca onde evitare ingestioni accidentali.
- L'ingestione delle batterie può provocare soffocamento e/o avvelenamento.
- Installare l'unità su di una struttura rigida in modo da evitare rumore o vibrazioni eccessivi durante il funzionamento.
- La misurazione del rumore viene effettuata in conformità agli standard JIS C9612, JIS B8616, ISO 5151(T1) e ISO 13523(T1).

## <ΕΛΛΗΝΙΚΑ>

Η γλώσσα του πρωτοτύπου είναι η αγγλική. Οι εκδόσεις άλλων γλωσσών είναι μεταφράσεις του πρωτοτύπου.

### ⚠ ΠΡΟΣΟΧΗ

- Η διαρροή του ψυκτικού ενδέχεται να προκαλέσει ασφυξία. Φροντίστε για τον εξαερισμό σύμφωνα με το EN378-1.
- Βεβαιωθείτε ότι τυλίξατε με μονωτικό υλικό τη σωλήνωση. Η απευθείας επαφή με τη γυμνή σωλήνωση ενδέχεται να προκαλέσει εγκαύματα ή κρυοπαγήματα.
- Μην βάζετε ποτέ τις μπαταρίες στο στόμα σας για κανένα λόγο ώστε να αποφύγετε την κατά λάθος κατάποσή τους.
- Η κατάποση μπαταριών ενδέχεται να προκαλέσει πνιγμό και/ή δηλητηρίαση.
- Εγκαταστήστε τη μονάδα σε σταθερή κατασκευή ώστε να αποφύγετε τον έντονο ήχο λειτουργίας ή τους κραδασμούς.
- Η μέτρηση θορύβου πραγματοποιήθηκε σύμφωνα με τα JIS C9612, JIS B8616, ISO 5151(T1) και ISO 13523(T1).

## <PORTUGUÊS>

O idioma original é o inglês. As versões em outros idiomas são traduções do idioma original.

### ⚠ CUIDADO

- As fugas de refrigerante podem provocar asfixia. Proporcione ventilação de acordo com a EN378-1.
- Certifique-se de que coloca isolamento em redor da tubagem. O contacto directo com a tubagem pode resultar em queimaduras ou úlceras causadas pelo frio.
- Para evitar uma ingestão accidental, nunca coloque pilhas na boca.
- A ingestão das pilhas pode provocar asfixia e/ou envenenamento.
- Instale a unidade numa estrutura rígida para evitar vibrações ou ruídos excessivos durante o seu funcionamento.
- A medição dos ruídos é efectuada de acordo com a JIS C9612, JIS B8616, ISO 5151(T1), e ISO 13523(T1).

## <DANSK>

Engelsk er originalen. De andre sprogversioner er oversættelser af originalen.

### ⚠ FORSIGTIG

- Kølemiddellækage kan forårsage kvælning. Sørg for ventilation i henhold til EN378-1.
- Der skal altid vikles isolering omkring rørene. Direkte kontakt med blotlagte rør kan medføre forbrænding eller forfrysning.
- Put aldrig batterier i munden uanset årsag, du kan komme til at sluge dem.
- Hvis batterier sluges, kan det medføre kvælning og/eller forgiftning.
- Monter enheden på en fast struktur, så kraftig lyd og vibration undgås.
- Støjmåling udføres i henhold til JIS C9612, JIS B8616, ISO 5151(T1) og ISO 13523(T1).

## <SVENSKA>

Engelska är originalspråket. De övriga språkversionerna är översättningar av originalet.

### ⚠ FÖRSIKTIGHET

- Köldmedelsläckage kan leda till kvävning. Tillhandahåll ventilation i enlighet med EN378-1.
- Kom ihåg att linda isolering runt rören. Direktkontakt med bara rör kan leda till brännskador eller köldskador.
- Stoppa aldrig batterier i munnen, de kan sväljas av misstag.
- Om ett batteri sväljs kan det leda till kvävning och/eller förgiftning.
- Montera enheten på ett stadigt underlag för att förhindra höga driftljud och vibrationer.
- Ljudmätningar har utförts i enlighet med JIS C9612, JIS B8616, ISO 5151(T1) och ISO 13523(T1).

## <TÜRKÇE>

Aslı İngilizce'dir. Diğer dillerdeki sürümler aslının çevirisidir.

### ⚠ DİKKAT

- Soğutucu sızıntısı boğulma tehlikesine yol açabilir. EN378-1'e göre havalandırma sağlayın.
- Boruların etrafına izolasyon malzemesi kaplamayı unutmayın. Çıplak boruya doğrudan temas etmek yanmaya ve soğuk ısırmasına neden olabilir.
- Yanlışlıkla yutmamak için pilleri hiçbir nedenle asla ağzınıza sokmayın.
- Pili yutmak boğulmaya ve/veya zehirlenmeye neden olabilir.
- Aşırı çalışma sesinin veya titreşimin oluşmaması için üniteyi sert bir yarı üzerine kurun.
- Ses ölçümü JIS C9612, JIS B8616, ISO 5151(T1), ve ISO 13523(T1) standartlarına göre yapılır.

## <РУССКИЙ>

Языком оригинала является английский. Версии на других языках являются переводом оригинала.

### ⚠ ОСТОРОЖНО

- Утечка хладагента может стать причиной удущья. Обеспечьте вентиляцию в соответствии с EN378-1.
- Обязательно оберните трубы изоляционной обмоткой. Непосредственный контакт с неизолированным трубопроводом может привести к ожогам или обморожению.
- Запрещается класть элементы питания в рот по каким бы то ни было причинам во избежание случайного проглатывания.
- Попадание элемента питания в пищеварительную систему может стать причиной удущья и/или отравления.
- Устанавливайте устройство на жесткую структуру во избежание чрезмерного шума или чрезмерной вибрации во время работы.
- Измерение шума выполняется в соответствии с JIS C9612, JIS B8616, ISO 5151(T1) и ISO 13523(T1).

## <УКРАЇНСЬКА>

Переклад оригіналу. Текст іншими мовами є перекладом оригіналу.

### ⚠ ОБЕРЕЖНО

- Виток холодоагенту може призвести до удущення. Необхідно забезпечити вентиляцію відповідно до стандарту EN 378-1.
- Труби необхідно обмотати ізоляційним матеріалом. Прямий контакт із непокритою трубою може призвести до опіку або обмороження.
- Забороняється класти елементи живлення в рот із будь-яких причин, оскільки є ризик випадково їх проковтнути.
- Попадання елемента живлення в травну систему може стати причиною задухи та/або отруєння.
- Встановлюйте блок на міцній конструкції, щоб уникнути надмірного рівня звуку роботи або вібрації.
- Вимірювання рівня шуму проводилося згідно з JIS C9612, JIS B8616, ISO 5151(T1), і ISO 13523(T1).

## <БЪЛГАРСКИ>

Оригиналът е текстът на английски език. Версиите на други езици са преводи на оригинала.

### ⚠ ВНИМАНИЕ

- Изтичането на хладилния агент може да причини задушаване. Осигурете вентилация съобразно с EN378-1.
- Не забравяйте да увиете изолация около тръбите. Директният контакт с оголени тръби може да причини изгаряне или измръзване.
- При никакви обстоятелства не поставяйте батериите в устата си, за да не ги погълнете по невнимание.
- Това може да доведе до задушаване и/или натравяне.
- Монтирайте тялото върху твърда конструкция, за да предотвратите прекомерен шум или вибрации по време на работа.
- Измерването на шума е извършено съгласно JIS C9612, JIS B8616, ISO 5151(T1) и ISO 13523(T1).

## <POLSKI>

Językiem oryginału jest język angielski. Inne wersje językowe stanowią tłumaczenie oryginału.

### ⚠ UWAGA

- Wyciek czynnika chłodniczego może spowodować uduszenie. Należy zapewnić wentylację zgodnie z normą EN378-1.
- Należy pamiętać, aby owinać izolację wokół przewodów rurowych. Bezpośredni kontakt z niezabezpieczonymi przewodami rurowymi może doprowadzić do poparzeń lub odmrożeń.
- Nie wolno wkładać baterii do ust z jakiegokolwiek powodu, aby uniknąć przypadkowego połknięcia.
- Połknięcie baterii może spowodować zadławienie i/lub zatrucie.
- Zainstalować urządzenie na sztywnej konstrukcji, aby zapobiec nadmieremu hałasowi i wibracjom.
- Pomiar hałasu należy przeprowadzać zgodnie z normami JIS C9612, JIS B8616, ISO 5151(T1) i ISO 13523(T1).

## <NORSK>

Originalspråket er engelsk. De andre språkversjonene er oversettelser av originalen.

### ⚠ FORSIKTIG

- Kjølemiddellekkasje kan forårsake kvelning. Sørg for ventilering i samsvar med EN378-1.
- Pass på at isoleringen pakkes godt rundt røret. Direkte kontakt med ukledte rør kan forårsake brannskader eller forfrysninger.
- Aldri plasser batteri i munnen, da dette kan medføre en risiko for at du svelger batteriet ved et uhell.
- Hvis du svelger et batteri, kan du risikere kvelning og/eller forgiftning.
- Installer enheten på en stabil struktur for å forhindre unødvendig mye driftsstøy eller vibrering.
- Støymålinger er utført i samsvar med JIS C9612, JIS B8616, ISO 5151(T1) og ISO 13523(T1).

## <SUOMI>

Englanti on alkuperäinen. Muut kieliversiot ovat alkuperäiskappaleen käännöksiä.

### ⚠ HUOMIO

- Vuotava kylmäaine voi aiheuttaa tukehtumisen. Ilmanvaihdon on oltava EN378-1-standardin mukainen.
- Kääri putken ympärille eristysmateriaalia. Paljaan putken koskettamisesta voi seurata palotai paleltumavammoja.
- Älä koskaan laita paristoja suuhun, jotta et vahingossa nielaisisi niitä.
- Paristojen nieleminen voi aiheuttaa tukehtumisen ja/tai myrkytyksen.
- Asenna yksikkö tukeviin rakenteisiin, jotta sen käytöstä ei syntyisi ylimääräistä ääntä tai värinää.
- Melumittaus on suoritettu standardien JIS C9612, JIS B8616, ISO 5151(T1) ja ISO 13523(T1) mukaisesti.

## <ČEŠTINA>

Originál je v angličtině. Ostatní jazykové verze jsou překladem originálu.

### ⚠ POZOR

- Únik chladicího média může způsobit udušení. Zajistěte větrání v souladu s normou EN 378-1.
- Okolo potrubí vždy omotejte izolací. Přímý kontakt s obnaženým potrubím může způsobit popálení nebo omrzliny.
- Nikdy nevkládejte baterie do úst, aby nedošlo k jejich polknutí.
- Polknutí baterie může způsobit zadušení a/nebo otravu.
- Jednotku nainstalujte na pevnou konstrukci, aby nedocházelo ke vzniku nadměrného provozního hluku a vibrací.
- Měření hluku se provádí v souladu se standardy JIS C9612, JIS B8616, ISO 5151(T1) a ISO 13523(T1).

## <SLOVENČINA>

Peklad angličkeho originálu. Všetky jazykové verzie sú preložené z angličtiny.

### ⚠ UPOZORNENIE

- Únik chladiva môže spôsobiť udusenie. Zabezpečte vetranie podľa normy EN 378-1.
- Nezabudnite potrubie obaliť izoláciou. Priamy kontakt s nezabaleným potrubím môže spôsobiť popálenie alebo omrzliny.
- Batérie si nikdy z akéhokolvek dôvodu nekladte do úst, aby nedošlo k ich náhodnému požitiu.
- Požitie batérií môže vyvolať dusenie a/alebo otravu.
- Nainštalujte jednotku na pevný konštrukčný prvok, aby ste obmedzili nadmerný prevádzkový hluk a vibrácie.
- Meranie hladiny hluku sa vykonáva v súlade s normami JIS C9612, JIS B8616, ISO 5151(T1), a ISO 13523(T1).

## <MAGYAR>

Az angol változat az eredeti. A többi nyelvi változat az eredeti fordítása.

### ⚠ VIGYÁZAT

- A hűtőközeg szivárgása fulladást okozhat. Gondoskodjon az EN378-1 szabvány előírásai szerinti szellőzéstől.
- Feltétlenül szigetelje körbe a csöveket. A csupasz cső megérintése égési vagy fagyási sérülést okozhat.
- Ne vegyen a szájába elemet semmilyen célból, mert véletlenül lenyelheti!
- A lenyelt elem fulladást és/vagy mérgezést okozhat.
- A készüléket merev szerkezetre szerelje fel, hogy megakadályozza a túlzott üzemi zajt és vibrációt.
- A zaj mérése a JIS C9612, a JIS B8616, az ISO 5151 (T1) és az ISO 13523 (T1) szabványok előírásai szerint történik.

## <SLOVENŠČINA>

Izvirnik je v angleščini. Druge jezikovne različice so prevodi izvirnika.

### ⚠ POZOR

- Puščanje hladiva lahko povzroči zadušitev. Zagotovite prezračevanje po standardu EN378-1.
- Cevi ovijte z izolacijo. Neposredni stik z golimi cevmi lahko povzroči opekline ali ozeblino.
- Nikoli in iz nobenega razloga ne vstavljajte baterij v usta, da jih po nesreči ne pogoltnete.
- Če baterije pogoltnete, se lahko zadužite in/ali zastrupite.
- Enoto namestite na togo konstrukcijo, da preprečite pretiran zvok ali tresenje med delovanjem.
- Meritve hrupa so bile izvedene skladno z JIS C9612, JIS B8616, ISO 5151(T1) in ISO 13523(T1).

## <ROMÂNĂ>

Textul original este în limba engleză. Versiunile pentru celelalte limbi sunt traduceri ale originalului.

### ⚠ ATENȚIE

- Scurgerea de agent frigorific poate cauza asfixierea. Asigurați o ventilație corespunzătoare, conform standardului EN378-1.
- Asigurați-vă că înfășurați materialul izolator în jurul conductelor. Contactul direct cu conductele neizolate se poate solda cu arsuri sau degerături.
- Nu introduceți niciodată și pentru niciun motiv bateriile în gură, pentru a evita ingerarea accidentală a acestora.
- Ingerarea bateriilor poate cauza sufocarea și/sau intoxicarea.
- Instalați unitatea pe o structură rigidă pentru a preveni producerea unui nivel excesiv de sunete sau vibrații.
- Măsurarea zgomotului este efectuată în conformitate cu standardele JIS C9612, JIS B8616, ISO 5151(T1) și ISO 13523(T1).

## <EESTI>

Originaljuhend on ingliskeelne. Muudes keeltes versioonid on originaali tõlked.

### ⚠ ETTEVAATUST!

- Külmaaine leke võib põhjustada lämbumist. Tuulutamine standardi EN378-1 kohaselt.
- Märkige torude ümber kindlasti isolatsiooni. Vahetu kontakt paljaste torudega võib põhjustada põletusi või külmakahjustusi.
- Hoiduge patareide tahmatust allaneelamisest, ärge kunagi pange ühelgi põhjusel patareid suhu.
- Patarei allaneelamine võib põhjustada lämbumist ja/või mürgitust.
- Paigaldage seade jäigale struktuurile, et vältida ülemäärast tööheli ja vibreerimist.
- Müratase on mõõdetud standardite JIS C9612, JIS B8616, ISO 5151(T1) ja ISO 13523(T1) järgi.

## <LATVIŠKI>

Originals ir angļu valodā. Versijas citās valodās ir oriģināla tulkojums.

### ⚠ UZMANĪBU

- Aukstumaģenta noplūdes gadījumā pastāv nosmakšanas risks. Ir jānodrošina standartam EN378-1 atbilstoša ventilācija.
- Aptiniet caurules ar izolējošu materiālu. Pieskaroties neaptītām caurulēm, var gūt apdegumus vai apsaldējumus.
- Aizliegts ievietot baterijas mutē; pastāv norīšanas risks.
- Bateriju norīšana var izraisīt aizrīšanas un/vai saindēšanas.
- Uzstādiot iekārtu uz izturīgas struktūras, lai izvairītos no pārlieku liela darbības trokšņa vai vibrācijas.
- Trokšņa mērījumi tiek veikti atbilstīgi standartu JIS C9612, JIS B8616, ISO 5151(T1) un ISO 13523(T1) nosacījumiem.

## <LIETUVIŠKAI>

Originalas yra anglų k. Versijos kitomis kalbomis yra originalo vertimas.

### ⚠ ATSARGIAI

- Dėl šaltnešio nuotėkio galima uždušti. Išvėdinkite patalpas pagal EN378-1.
- Būtinai vamzdelius apvyniokite izoliacija. Prilietus prie plikų vamzdelių galima nusideginti arba nušalti.
- Siekdami išvengti atsitiktinio prarijimo, niekada nedėkite baterijų į burną.
- Prarijus bateriją galima užspringti ir / arba apsinuodyti.
- Įrenginį sumontuokite ant tvirtos struktūros, kad nesigirdėtų pernelyg didelio veikimo triukšmo ar vibracijos.
- Triukšmo matavimas atliktas pagal JIS C9612, JIS B8616, ISO 5151(T1) ir ISO 13523(T1).

## <HRVATSKI>

Tekst je izvorno napisan na engleskom jeziku. Tekst na ostalim jezicima predstavljaju prijevod izvorno napisanog teksta.

### ⚠ OPREZ

- Čurenje rashladnog sredstva može uzrokovati gušenje. Osigurajte ventilaciju u skladu s normom HR EN378-1.
- Obavezno stavite izolaciju oko položenih cijevi. Izravni doticaj s golim cijevima može dovesti do opekline ili smrzavanja.
- Nikada ne stavljajte baterije u usta ni zbog kojeg razloga kako biste izbjegli slučajno gutanje.
- Gutanje baterija može prouzročiti gušenje i/ili trovanje.
- Postavite jedinicu na čvrstu površinu kako biste izbjegli prebučan zvuk tijekom rada ili pojavu vibracija.
- Mjerenje zvuka obavljeno je skladno normama JIS C9612, JIS B8616, ISO 5151(T1) i ISO 13523(T1).

## <SRPSKI>

Prevod originala. Verzije na drugim jezicima su prevodi originala.

### ⚠ OPREZ

- Čurenje rashladne tečnosti može da dovede do gušenja. Obezbedite ventilaciju u skladu sa EN378-1.
- Obavezno obmotajte izolaciju oko cevi. Direktn kontakt sa golom cevi može izazvati opekotine ili promrzline.
- Nikada nemojte stavljati baterije u usta iz bilo kog razloga, kako bi se sprečilo slučajno gutanje.
- Gutanje baterija može da izazove gušenje i/ili trovanje.
- Ugradite jedinicu na čvrstu strukturu kako biste sprečili previše jak zvuk rada ili vibracije.
- Mjerenje jačine zvuka je obavljeno u skladu sa standardima JIS C9612, JIS B8616, ISO 5151(T1) i ISO 13523(T1).

This product is designed and intended for use in the residential, commercial and light-industrial environment.

**Importer:**

Mitsubishi Electric Europe B.V.  
Capronilaan 46, 1119 NS, Schiphol Rijk, The Netherlands

French Branch  
25, Boulevard des Bouvets, 92741 Nanterre Cedex, France

German Branch  
Mitsubishi-Electric-Platz 1, 40882 Ratingen, Germany

Belgian Branch  
Autobaan 2, 8210 Loppem, Belgium

Irish Branch  
Westgate Business Park, Ballymount, Dublin 24, Ireland

Italian Branch  
Centro Direzionale Colleoni, Palazzo Sirio-Ingresso 1 Viale Colleoni 7, 20864 Agrate Brianza (MB), Italy

Norwegian Branch  
Gneisveien 2D, 1914 Ytre Enebakk, Norway

Portuguese Branch  
Avda. do Forte, 10, 2799-514, Carnaxide, Lisbon, Portugal

Spanish Branch  
Carretera de Rubi 76-80 - Apdo. 420 08173 Sant Cugat del Valles (Barcelona), Spain

Scandinavian Branch  
Hammarbacken 14, P.O. Box 750 SE-19127, Sollentuna, Sweden

UK Branch  
Travellers Lane, Hatfield, Herts., AL10 8XB, England, U.K.

Polish Branch  
Krakowska 50, PL-32-083 Balice, Poland

MITSUBISHI ELECTRIC TURKEY ELEKTRİK ÜRÜNLERİ A.Ş.  
Şerifali Mah. Kale Sok. No: 41 34775 Ümraniye, İstanbul / Turkey

MITSUBISHI ELECTRIC (RUSSIA) LLC  
115114, Russia, Moscow, Letnikovskaya street 2, bld.1, 5th

Please be sure to put the contact address/telephone number on this manual before handing it to the customer.



**MITSUBISHI ELECTRIC CORPORATION**

HEAD OFFICE: TOKYO BUILDING, 2-7-3, MARUNOUCHI, CHIYODA-KU, TOKYO 100-8310, JAPAN